

Inspiron 14

3000 Series

Servisná příručka

Model počítača: Inspiron 14–3451
Regulačný model: P60G
Regulačný typ: P60G002



Poznámky, upozornenia a výstrahy



POZNÁMKA: POZNÁMKA uvádza dôležité informácie, ktoré umožňujú lepšie využitie počítača.



VAROVANIE: UPOZORNENIE označuje možné poškodenie hardvéru alebo stratu údajov a uvádza, ako sa vyhnúť problému.



VÝSTRAHA: VÝSTRAHA označuje možné poškodenie majetku, osobné zranenie alebo smrť.

Copyright © 2015 Dell Inc. Všetky práva vyhradené. Tento produkt je chránený zákonmi USA a ďalšími medzinárodnými zákonmi o autorských právach a duševnom vlastníctve. Dell™ a logo Dell sú ochrannými známkami spoločnosti Dell Inc. v Spojených štátoch a/alebo ďalších jurisdikciách. Všetky ostatné tu uvedené značky a názvy môžu byť ochranné známky ich príslušných spoločností.

2015 - 01

Rev. A00

Obsah

Pred servisným úkonom v počítači.....	10
Skôr než začnete	10
Bezpečnostné pokyny.....	10
Odporúčané nástroje.....	12
Po dokončení práce v počítači.....	13
Demontáž batérie.....	14
Postup.....	14
Spätná montáž batérie.....	15
Postup.....	15
Demontáž spodného krytu.....	16
Prípravné úkony.....	16
Postup.....	16
Spätná montáž spodného krytu.....	17
Postup.....	17
Finálne úkony.....	17
Demontáž pevného disku.....	18
Prípravné úkony.....	18
Postup.....	18
Spätná montáž pevného disku.....	21
Postup.....	21
Finálne úkony.....	21

Demontáž pamäťových modulov.....	22
Prípravné úkony.....	22
Postup.....	22
Spätná inštalácia pamäťových modulov.....	24
Postup.....	24
Finálne úkony.....	25
Demontáž karty bezdrôtovej komunikácie.....	26
Prípravné úkony.....	26
Postup.....	26
Spätná montáž karty bezdrôtovej komunikácie.....	28
Postup.....	28
Finálne úkony.....	28
Demontáž klávesnice.....	29
Prípravné úkony.....	29
Postup.....	29
Spätná montáž klávesnice.....	32
Postup.....	32
Finálne úkony.....	32
Demontáž opierky dlaní.....	33
Prípravné úkony.....	33
Postup.....	33
Spätná montáž opierky dlaní.....	38
Postup.....	38
Finálne úkony.....	38

Demontáž dotykového panela.....	39
Prípravné úkony.....	39
Postup.....	39
Spätná montáž dotykového panela.....	42
Postup.....	42
Finálne úkony.....	42
Demontáž dosky s tlačidlom napájania.....	43
Prípravné úkony.....	43
Postup.....	43
Spätná montáž dosky s tlačidlom napájania.....	45
Postup.....	45
Finálne úkony.....	45
Demontáž reproduktorov.....	46
Prípravné úkony.....	46
Postup.....	46
Spätná montáž reproduktorov.....	48
Postup.....	48
Finálne úkony.....	48
Demontáž vstupno-výstupnej dosky.....	49
Prípravné úkony.....	49
Postup.....	49
Spätná montáž vstupno-výstupnej dosky.....	51
Postup.....	51
Finálne úkony.....	51

Demontáž systémovej dosky.....	52
Prípravné úkony.....	52
Postup.....	52
Spätná montáž systémovej dosky.....	55
Postup.....	55
Finálne úkony.....	56
Demontáž gombíkovej batérie.....	57
Prípravné úkony.....	57
Postup.....	57
Spätná montáž gombíkovej batérie.....	59
Postup.....	59
Finálne úkony.....	59
Demontáž chladiacej zostavy.....	60
Prípravné úkony.....	60
Postup.....	60
Spätná montáž chladiacej zostavy.....	62
Postup.....	62
Finálne úkony.....	62
Demontáž ventilátora.....	63
Prípravné úkony.....	63
Postup.....	63
Spätná montáž ventilátora.....	65
Postup.....	65
Finálne úkony.....	65

Demontáž zostavy displeja.....	66
Prípravné úkony.....	66
Postup.....	66
Spätná montáž zostavy displeja.....	71
Postup.....	71
Finálne úkony.....	71
Demontáž rámu displeja.....	72
Prípravné úkony.....	72
Postup.....	72
Spätná montáž rámu displeja.....	74
Postup.....	74
Finálne úkony.....	74
Demontáž panela displeja.....	75
Prípravné úkony.....	75
Postup.....	75
Spätná montáž panela displeja.....	78
Postup.....	78
Finálne úkony.....	78
Demontáž závesov displeja.....	79
Prípravné úkony.....	79
Postup.....	79
Spätná montáž závesov displeja.....	81
Postup.....	81
Finálne úkony.....	81

Demontáž zadného krytu displeja.....	82
Prípravné úkony.....	82
Postup.....	82
Spätná montáž zadného krytu displeja.....	84
Postup.....	84
Finálne úkony.....	84
Demontáž kamery.....	85
Prípravné úkony.....	85
Postup.....	85
Spätná montáž kamery.....	87
Postup.....	87
Finálne úkony.....	87
Demontáž portu napájacieho adaptéra.....	88
Prípravné úkony.....	88
Postup.....	88
Spätná montáž portu napájacieho adaptéra.....	90
Postup.....	90
Finálne úkony.....	90
Demontáž základne počítača.....	91
Prípravné úkony.....	91
Postup.....	91
Spätná montáž základne počítača.....	93
Postup.....	93
Finálne úkony.....	93
Aktualizácia systému BIOS.....	94

Získavanie pomoci a kontaktovanie spoločnosti Dell.....	95
Zdroje svojpomoci.....	95
Kontaktovanie spoločnosti Dell.....	96

Pred servisným úkonom v počítači

 **VAROVANIE:** Komponenty a karty uchopte za hrany a nedotýkajte sa kolíkov ani kontaktov, aby ste predišli ich poškodeniu.

 **POZNÁMKA:** Ilustrácie v tomto dokumente na môžu líšiť od vášho počítača v závislosti od vami objednanej konfigurácie.

Skôr než začnete

- 1 Uložte a zatvorte všetky otvorené súbory a ukončíte všetky otvorené aplikácie.
- 2 Vypnite počítač.

– Windows 8.1: Na obrazovke **Štart** kliknite alebo ťuknite na ikonu napájania  → **Vypnúť**.









– Windows 7: Kliknite alebo ťuknite na položky **Štart** → **Vypnúť**.

 **POZNÁMKA:** Ak používate iný operačný systém, pokyny na vypnutie nájdete v dokumentácii k operačnému systému.

- 3 Odpojte počítač a všetky pripojené zariadenia z elektrických zásuviek.
- 4 Odpojte všetky káble, ako sú telefónne, sieťové a podobné káble, od svojho počítača.
- 5 Odpojte všetky pripojené zariadenia a periférie, ako sú klávesnica, myš, monitor a podobné, od svojho počítača.
- 6 Vyberte všetky pamäťové karty a optické jednotky z počítača, ak sú prítomné.
- 7 Po odpojení počítača stlačte a podržte tlačidlo napájania na 5 sekúnd, aby ste uzemnili systémovú dosku.

Bezpečnostné pokyny

Dodržiavaním nasledujúcich bezpečnostných pokynov sa vyhnete prípadnému poškodeniu počítača a zaistíte aj svoju osobnú bezpečnosť.

-  **VÝSTRAHA:** Skôr než začnete pracovať vo vnútri počítača, prečítajte si bezpečnostné pokyny dodané s počítačom. Ďalšie bezpečnostné overené postupy nájdete na stránke so zákonnými požiadavkami na adrese dell.com/regulatory_compliance.
-  **VÝSTRAHA:** Pred otvorením krytu a panelov počítača odpojte všetky zdroje napájania. Po dokončení práce vnútri počítača znova nainštalujte všetky kryty, panely a skrutky pred tým, než počítač pripojíte k zdroju napájania.
-  **VAROVANIE:** Zabezpečte, aby bola pracovná plocha rovná a čistá, aby sa počítač nepoškodil.
-  **VAROVANIE:** Komponenty a karty uchopte za hrany a nedotýkajte sa kolíkov ani kontaktov, aby ste predišli ich poškodeniu.
-  **VAROVANIE:** Môžete vykonávať iba postupy riešenia problémov a opravy, na ktoré vás oprávňuje dokumentácia k produktu alebo pokyny technickej podpory spoločnosti Dell. Na škody spôsobené opravami, ktoré neboli autorizované spoločnosťou Dell, sa nevzťahuje záruka. Prečítajte si bezpečnostné pokyny priložené k produktu alebo sa nachádzajú na adrese dell.com/regulatory_compliance.
-  **VAROVANIE:** Skôr než sa dotknete akéhokoľvek komponentu vo vnútri počítača, uzemnite sa dotykom nenatretého kovového povrchu, napríklad kovovej zadnej strany počítača. Počas práce sa pravidelne dotýkajte nenatretého kovového povrchu, aby sa rozptýlila statická elektrina, ktorá by mohla poškodiť vnútorné komponenty.
-  **VAROVANIE:** Ak odpájate kábel, potiahnite ho za prípojku alebo pevný ťahací jazýček, ale nie za samotný kábel. Niektoré káble majú konektory s poistnými západkami alebo ručnými skrutkami, ktoré je potrebné uvoľniť pred odpojením kábla. Konektory od seba odpájajte rovným smerom – zabránite tým ohnutiu kolíkov konektora. Počas pripájania káblov sa presvedčite, či sú porty a konektory správne orientované a vyrovnané.
-  **VAROVANIE:** Ak chcete odpojiť sieťový kábel, najskôr odpojte kábel z počítača a potom ho odpojte zo sieťového zariadenia.
-  **VAROVANIE:** Stlačte a vysuňte všetky karty z čítačky pamäťových kariet.

Odporúčané nástroje

Postupy uvedené v tomto dokumente môžu vyžadovať použitie nasledujúcich nástrojov:

- Krížový skrutkovač
- Plastové páčidlo

Po dokončení práce v počítači

 **VAROVANIE: Voľné alebo uvoľnené skrutky vo vnútri počítača môžu vážne poškodiť počítač.**

- 1 Zaskrutkujte späť všetky skrutky a skontrolujte, či v počítači nezostali žiadne voľné skrutky.
- 2 Pripojte všetky externé zariadenia, periférie a káble, ktoré ste odpojili pred začatím práce na počítači.
- 3 Zasuňte späť pamäťové karty, disky a ostatné súčasti, ktoré ste odstránili pred začatím práce na počítači.
- 4 Pripojte počítač a všetky pripojené zariadenia k ich elektrickým zásuvkám.
- 5 Zapnite počítač.

Demontáž batérie

! **VÝSTRAHA:** Pred prácou vnútri počítača si prečítajte bezpečnostné pokyny, ktoré ste dostali s vaším počítačom, a postupujte podľa pokynov v časti [Pred servisným úkonom v počítači](#). Po dokončení práce v počítači postupujte podľa pokynov v časti [Po dokončení práce v počítači](#). Ďalšie overené postupy týkajúce sa bezpečnosti nájdete na stránke so zákonnými požiadavkami na adrese dell.com/regulatory_compliance.

Postup

- 1 Zatvorte displej a prevrátte počítač.
- 2 Posuňte západku na uvoľnenie batérie do odomknutej polohy.
- 3 Nadvihnite batériu do uhla a vyberte batériu zo šachty batérie.

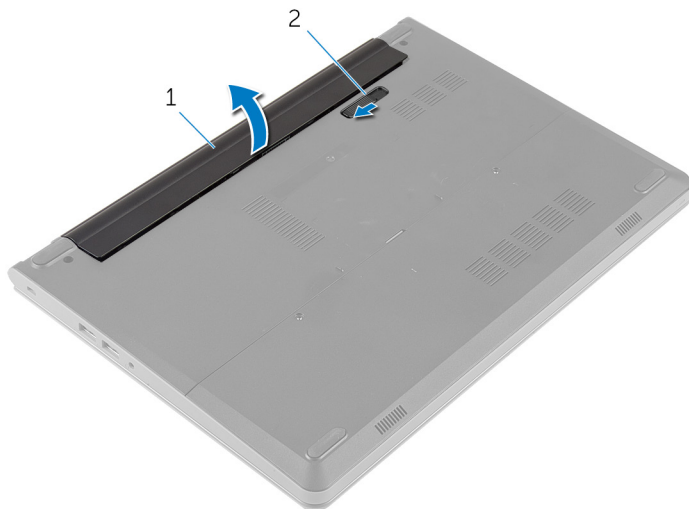

1 batéria

2 uvoľňovacia západka batérie

- 4 Prevráťte počítač a otvorte displej.
- 5 Stlačte a podržte stlačený spínač napájania na 5 sekúnd, aby ste uzemnili systémovú dosku.

Spätná montáž batérie

 **VÝSTRAHA:** Pred prácou vnútri počítača si prečítajte bezpečnostné pokyny, ktoré ste dostali s vaším počítačom, a postupujte podľa pokynov v časti [Pred servisným úkonom v počítači](#). Po dokončení práce v počítači postupujte podľa pokynov v časti [Po dokončení práce v počítači](#). Ďalšie overené postupy týkajúce sa bezpečnosti nájdete na stránke so zákonnými požiadavkami na adrese dell.com/regulatory_compliance.

Postup

- 1 Zatvorte displej a prevráťte počítač.
- 2 Batériu vložte do šachty batérie a zacvaknite batériu na miesto.



POZNÁMKA: Skontrolujte, či je uvoľňovacia poistka batérie zaistená.

Demontáž spodného krytu

⚠ VÝSTRAHA: Pred prácou vnútri počítača si prečítajte bezpečnostné pokyny, ktoré ste dostali s vaším počítačom, a postupujte podľa pokynov v časti [Pred servisným úkonom v počítači](#). Po dokončení práce v počítači postupujte podľa pokynov v časti [Po dokončení práce v počítači](#). Ďalšie overené postupy týkajúce sa bezpečnosti nájdete na stránke so zákonnými požiadavkami na adrese dell.com/regulatory_compliance.

Prípravné úkony

Demontujte [batériu](#).

Postup

- 1 Odstráňte skrutku, ktorá drží spodný kryt na základni počítača.
- 2 Končekmi prstov opatrne vypáčte spodný kryt a odnímite ho zo základne počítača.

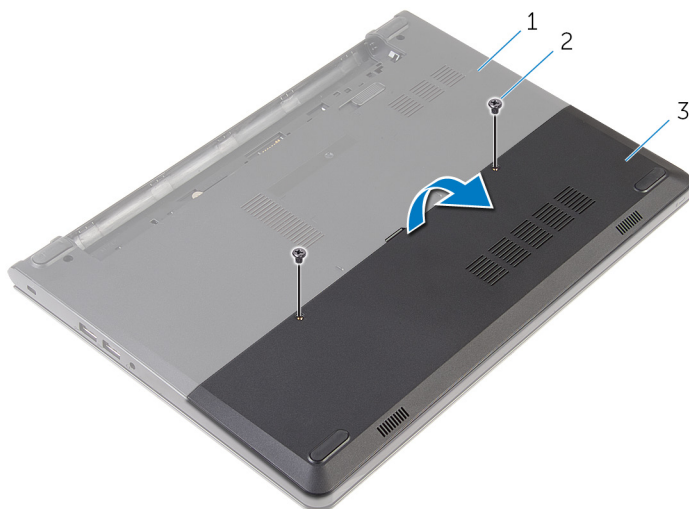

1 základňa počítača

2 skrutky (2)

3 spodný kryt

Spätná montáž spodného krytu

 **VÝSTRAHA:** Pred prácou vnútri počítača si prečítajte bezpečnostné pokyny, ktoré ste dostali s vaším počítačom, a postupujte podľa pokynov v časti [Pred servisným úkonom v počítači](#). Po dokončení práce v počítači postupujte podľa pokynov v časti [Po dokončení práce v počítači](#). Ďalšie overené postupy týkajúce sa bezpečnosti nájdete na stránke so zákonnými požiadavkami na adrese dell.com/regulatory_compliance.



Postup

- 1 Zasuňte úchytky na kryte základne do otvorov na základni počítača a zatlačte kryt základne na miesto.
- 2 Zaskrutkujte skrutky, ktoré držia spodný kryt na základni počítača.

Finálne úkony

Namontujte späť [batériu](#).

Demontáž pevného disku

-  **VÝSTRAHA:** Pred prácou vnútri počítača si prečítajte bezpečnostné pokyny, ktoré ste dostali s vaším počítačom, a postupujte podľa pokynov v časti [Pred servisným úkonom v počítači](#). Po dokončení práce v počítači postupujte podľa pokynov v časti [Po dokončení práce v počítači](#). Ďalšie overené postupy týkajúce sa bezpečnosti nájdete na stránke so zákonnými požiadavkami na adrese dell.com/regulatory_compliance.
-  **VAROVANIE:** Pevné disky sú krehké. Počas manipulácie s pevným diskom buďte opatrní.
-  **VAROVANIE:** Nedemontujte pevný disk, ak je počítač v režime spánku alebo je zapnutý, aby nedošlo k strate údajov.

Prípravné úkony

- 1 Demontujte [batériu](#).
- 2 Demontujte [spodný kryt](#).

Postup

- 1 Odskrutkujte skrutky, ktorými je zostava pevného disku pripevnená k základni počítača.
- 2 Zdvihnite západku a odpojte kábel pevného disku od systémovej dosky.

3 Vyberte zostavu pevného disku zo základne počítača.

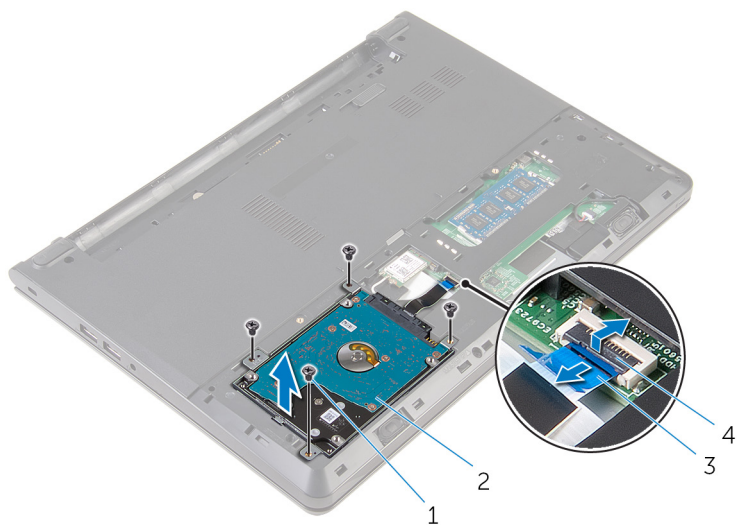

1 skrutky (4)

2 zostava pevného disku

3 kábel pevného disku

4 západka

4 Vyberte skrutky, ktoré upevňujú konzolu pevného disku k zostave pevného disku.

5 Oddel'te konzolu pevného disku od zostavy pevného disku.

6 Odpojte premostovač z pevného disku.

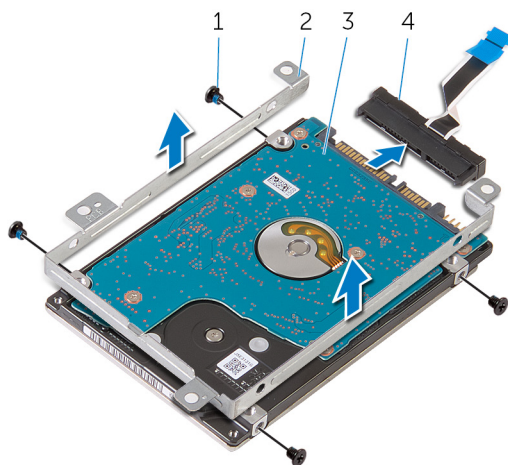

1 skrutky (4)

3 pevný disk

2 konzola pevného disku

4 premostovač

Spätná montáž pevného disku

 **VÝSTRAHA:** Pred prácou vnútri počítača si prečítajte bezpečnostné pokyny, ktoré ste dostali s vaším počítačom, a postupujte podľa pokynov v časti [Pred servisným úkonom v počítači](#). Po dokončení práce v počítači postupujte podľa pokynov v časti [Po dokončení práce v počítači](#). Ďalšie overené postupy týkajúce sa bezpečnosti nájdete na stránke so zákonnými požiadavkami na adrese dell.com/regulatory_compliance.

 **VAROVANIE:** Pevné disky sú krehké. Počas manipulácie s pevným diskom buďte opatrní.

Postup

- 1 K pevnému disku pripojte premostovač.
- 2 Zarovnajte otvory pre skrutky na konzole pevného disku s otvormi pre skrutky na zostave pevného disku.
- 3 Zaskrutkujte skrutky, ktoré upevňujú konzolu pevného disku k zostave pevného disku.
- 4 Zarovnajte otvory na skrutky na zostave pevného disku s otvormi na skrutky na základni počítača.
- 5 Zaskrutkujte skrutky, ktorými je zostava pevného disku pripevnená k základni počítača.
- 6 Zasuňte kábel pevného disku do systémovej dosky a zatlačte na západku, čím sa kábel zaistí.

Finálne úkony

- 1 Namontujte späť [spodný kryt](#).
- 2 Namontujte späť [batériu](#).

Demontáž paměťových modulů



VÝSTRAHA: Před pracou vnútri počítača si prečítajte bezpečnostné pokyny, ktoré ste dostali s vaším počítačom, a postupujte podľa pokynov v časti [Pred servisným úkonom v počítači](#). Po dokončení práce v počítači postupujte podľa pokynov v časti [Po dokončení práce v počítači](#). Ďalšie overené postupy týkajúce sa bezpečnosti nájdete na stránke so zákonnými požiadavkami na adrese dell.com/regulatory_compliance.

Prípravné úkony

- 1 Demontujte [batériu](#).
- 2 Demontujte [spodný kryt](#).

Postup

- 1 Prstami roztiahnite bezpečnostné svorky na každej strane slotu pamäťového modulu, až kým pamäťový modul nevyskočí.

2 Posuňte a vyberte pamäťový modul zo slotu pamäťového modulu.

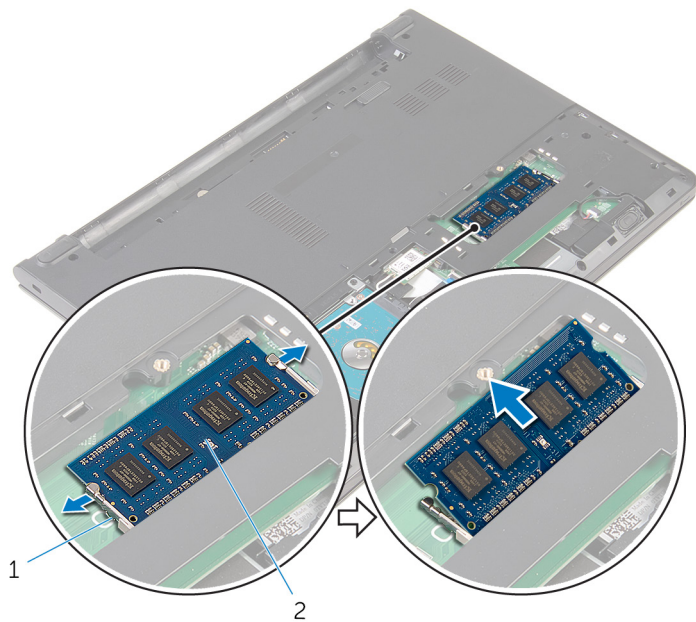

1 zaistovacie svorky (2)

2 pamäťový modul

Spätná inštalácia pamäťových modulov

 **VÝSTRAHA:** Pred prácou vnútri počítača si prečítajte bezpečnostné pokyny, ktoré ste dostali s vaším počítačom, a postupujte podľa pokynov v časti [Pred servisným úkonom v počítači](#). Po dokončení práce v počítači postupujte podľa pokynov v časti [Po dokončení práce v počítači](#). Ďalšie overené postupy týkajúce sa bezpečnosti nájdete na stránke so zákonnými požiadavkami na adrese dell.com/regulatory_compliance.

Postup

- 1 Zarovnajte drážku pamäťového modulu so západkou na zásuvke pamäťového modulu.

- 2 Zasuňte pevne pamäťový modul do zásuvky pod daným uhlom a potom ho zatlačte smerom nadol, až kým s cvaknutím nezapadne na miesto.

 **POZNÁMKA:** Ak nepočujete cvaknutie, vyberte pamäťový modul a znova ho nainštalujte.

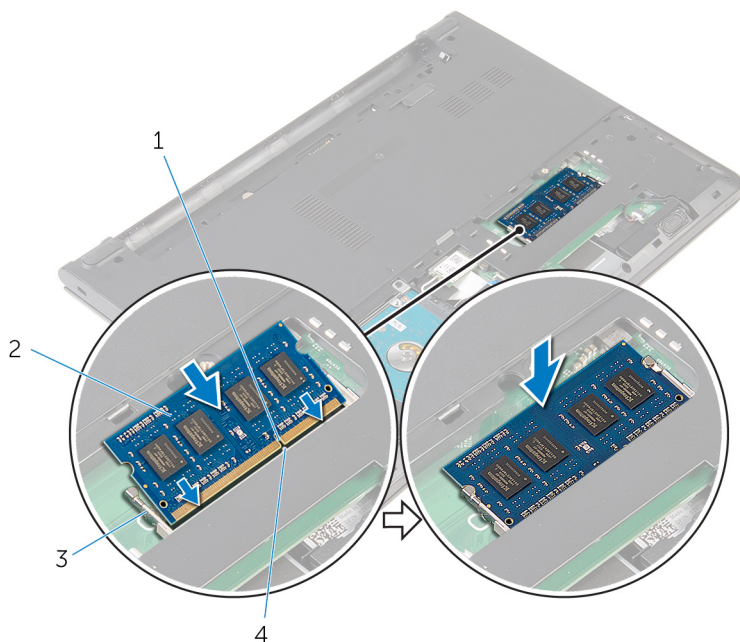

- 1 zárez
3 zaistovacie svorky (2)

- 2 pamäťový modul
4 západka

Finálne úkony

- 1 Namontujte späť [spodný kryt](#).
- 2 Namontujte späť [batériu](#).

Demontáž karty bezdrôtovej komunikácie



VÝSTRAHA: Pred prácou vnútri počítača si prečítajte bezpečnostné pokyny, ktoré ste dostali s vaším počítačom, a postupujte podľa pokynov v časti [Pred servisným úkonom v počítači](#). Po dokončení práce v počítači postupujte podľa pokynov v časti [Po dokončení práce v počítači](#). Ďalšie overené postupy týkajúce sa bezpečnosti nájdete na stránke so zákonnými požiadavkami na adrese dell.com/regulatory_compliance.

Prípravné úkony

- 1 Demontujte [batériu](#).
- 2 Demontujte [spodný kryt](#).

Postup

- 1 Odpojte anténne káble od bezdrôtovej karty.
- 2 Odstráňte skrutku, ktorá upevňuje kartu bezdrôtovej komunikácie k systémovej doske.

- 3** Posuňte a nadvihnite kartu bezdrôtovej komunikácie zo zásuvky karty bezdrôtovej komunikácie.

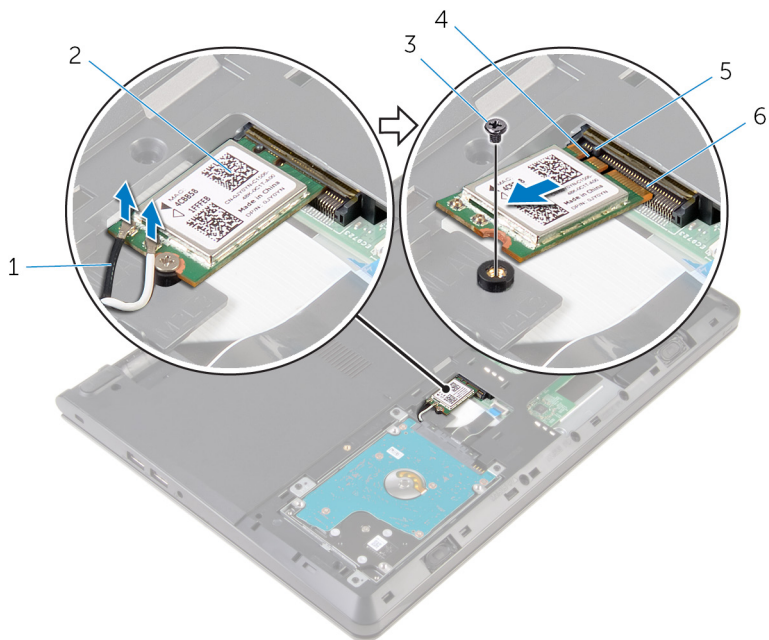

1 anténne káble (2)

3 skrutka

5 západka

2 karta bezdrôtovej komunikácie

4 zárez

6 zásuvka karty bezdrôtovej komunikácie

Spätná montáž karty bezdrôtovej komunikácie

 **VÝSTRAHA:** Pred prácou vnútri počítača si prečítajte bezpečnostné pokyny, ktoré ste dostali s vaším počítačom, a postupujte podľa pokynov v časti [Pred servisným úkonom v počítači](#). Po dokončení práce v počítači postupujte podľa pokynov v časti [Po dokončení práce v počítači](#). Ďalšie overené postupy týkajúce sa bezpečnosti nájdete na stránke so zákonnými požiadavkami na adrese dell.com/regulatory_compliance.

Postup

 **VAROVANIE:** Nikdy káble neukladajte pod kartu bezdrôtovej komunikácie, aby ste sa vyhli jej poškodeniu.

- 1 Zarovnajzte drážku na karte bezdrôtovej komunikácie so západkou na otvore pre kartu bezdrôtovej komunikácie a potom kartu zasunite do otvoru.
- 2 Zatlačte druhý koniec bezdrôtovej karty dole a zaskrutkujte späť skrutku, ktorá drží bezdrôtovú kartu na systémovej doske.
- 3 Pripojte anténne káble ku karte bezdrôtovej komunikácie.

Konektory na karte bezdrôtovej komunikácie	Farba anténneho kábla
Hlavný (biely trojuholník)	Biela
Doplňkový (čierny trojuholník)	Čierna

Finálne úkony

- 1 Namontujte späť [spodný kryt](#).
- 2 Namontujte späť [batériu](#).

Demontáž klávesnice



VÝSTRAHA: Pred prácou vnútri počítača si prečítajte bezpečnostné pokyny, ktoré ste dostali s vaším počítačom, a postupujte podľa pokynov v časti [Pred servisným úkonom v počítači](#). Po dokončení práce v počítači postupujte podľa pokynov v časti [Po dokončení práce v počítači](#). Ďalšie overené postupy týkajúce sa bezpečnosti nájdete na stránke so zákonnými požiadavkami na adrese dell.com/regulatory_compliance.

Prípravné úkony

Demontujte [batériu](#).

Postup

- 1 Pomocou plastového páčidla opatrne uvoľnite západky, ktoré pripevňujú klávesnicu k zostave opierky dlaní.

2 Opatrne prevráťte klávesnicu a položte ju na zostavu opierky dlaní.



1 západky (5)

2 plastové páčidlo

3 klávesnica

4 zostava opierky dlaní

3 Zdvihnite západku a odpojte kábel klávesnice od systémovej dosky.

- 4 Nadvihnite a odnímate klávesnicu spolu s káblov zo zostavy opierky dlaní.



1 západka

3 klávesnica

2 kábel klávesnice

4 zostava opierky dlaní

Spätná montáž klávesnice



VÝSTRAHA: Pred prácou vnútri počítača si prečítajte bezpečnostné pokyny, ktoré ste dostali s vaším počítačom, a postupujte podľa pokynov v časti [Pred servisným úkonom v počítači](#). Po dokončení práce v počítači postupujte podľa pokynov v časti [Po dokončení práce v počítači](#). Ďalšie overené postupy týkajúce sa bezpečnosti nájdete na stránke so zákonnými požiadavkami na adrese dell.com/regulatory_compliance.

Postup

- 1 Zasuňte kábel klávesnice do systémovej dosky a zatlačte na západku, čím sa kábel zaistí.
- 2 Opatrne obráťte klávesnicu, zasuňte západky na klávesnici do otvorov na zostave opierky dlaní a zacvaknite klávesnicu na svoje miesto.

Finálne úkony

Namontujte späť [batériu](#).

Demontáž opierky dlaní



VÝSTRAHA: Pred prácou vnútri počítača si prečítajte bezpečnostné pokyny, ktoré ste dostali s vaším počítačom, a postupujte podľa pokynov v časti [Pred servisným úkonom v počítači](#). Po dokončení práce v počítači postupujte podľa pokynov v časti [Po dokončení práce v počítači](#). Ďalšie overené postupy týkajúce sa bezpečnosti nájdete na stránke so zákonnými požiadavkami na adrese dell.com/regulatory_compliance.

Prípravné úkony

- 1 Demontujte [batériu](#).
- 2 Demontujte [spodný kryt](#).
- 3 Postupujte podľa krokov 1 až 3 návodu „[Demontáž pevného disku](#)“.
- 4 Demontujte [klávesnicu](#).

Postup

- 1 Odskrutkujte skrutky, ktorými je zostava opierky dlaní pripevnená k základni počítača.

- 2** Nadvihnite západky a odpojte kábel dotykovej plochy a kábel dosky s tlačidlom napájania od systémovej dosky.

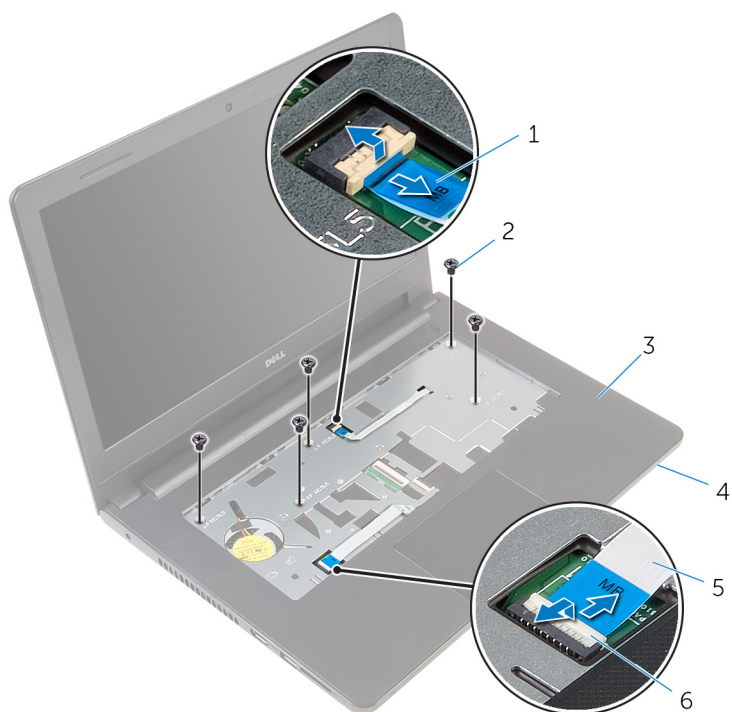

- | | | | |
|---|--------------------------|---|-------------------|
| 1 | kábel tlačidla napájania | 2 | skrutky (5) |
| 3 | zostava opierky dlaní | 4 | základňa počítača |
| 5 | kábel dotykového panela | 6 | západky (2) |

- 3** Zatvorte displej a prevrátte počítač.
- 4** Odskrutkujte skrutky, ktorými je zostava opierky dlaní pripevnená k základni počítača.

5 Odpojte kábel reproduktora od systémovej dosky.

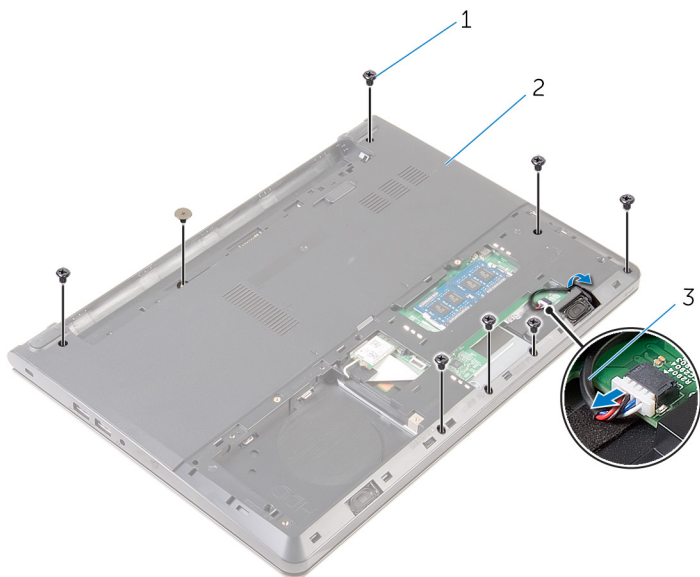

1 skrutky (8)

2 základňa počítača

3 kábel reproduktora

- 6** Nadvihnite základňu počítača a pomocou plastového páčidla vypáčte zostavu opierky dlaní zo základne počítača.

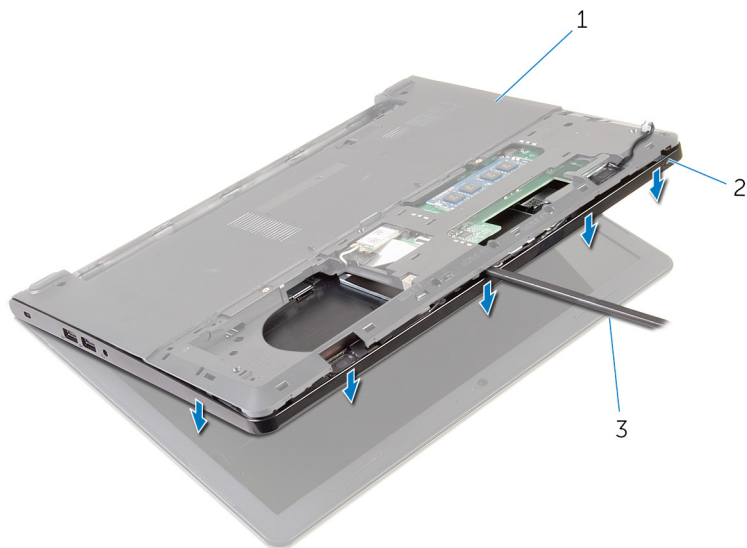

1 základňa počítača

2 zostava opierky dlaní

3 plastové páčidlo

- 7** Prevráťte počítač a displej otvorte až po krajnú polohu.

- 8** Nadvihnite zostavu opierky dlaní do uhla a odnímite ju zo základne počítača.



1 zostava opierky dlaní

2 základňa počítača

- 9** Postupujte podľa krokov 1 až 6 návodu „[Demontáž dotykového panela](#)“.
- 10** Postupujte podľa krokov 1 až 4 návodu „[Demontáž dosky s tlačidlom napájania](#)“.
- 11** Postupujte podľa krokov 1 až 4 návodu „[Demontáž reproduktorov](#)“.

Spätná montáž opierky dlani



VÝSTRAHA: Pred prácou vnútri počítača si prečítajte bezpečnostné pokyny, ktoré ste dostali s vaším počítačom, a postupujte podľa pokynov v časti [Pred servisným úkonom v počítači](#). Po dokončení práce v počítači postupujte podľa pokynov v časti [Po dokončení práce v počítači](#). Ďalšie overené postupy týkajúce sa bezpečnosti nájdete na stránke so zákonnými požiadavkami na adrese dell.com/regulatory_compliance.

Postup

- 1 Postupujte podľa krokov 1 až 3 návodu „[Spätná montáž reproduktorov](#)“.
- 2 Postupujte podľa krokov 1 až 4 návodu „[Spätná montáž dosky s tlačidlom napájania](#)“.
- 3 Postupujte podľa krokov 1 až 5 návodu „[Spätná montáž dotykového panela](#)“.
- 4 Zasuňte káble reproduktora cez otvor na základni počítača.
- 5 Zarovnajte otvory na skrutky na zostave opierky dlani s otvormi na skrutky na základni počítača.
- 6 Zaskrutkujte skrutky, ktorými je zostava opierky dlani pripevnená k základni počítača.
- 7 Zasuňte kábel dotykového panelu a kábel tlačidla napájania do systémovej dosky a zatlačením západiek káble zaistíte.
- 8 Zatvorte displej a prevráťte počítač.
- 9 Zaskrutkujte skrutky, ktorými je zostava opierky dlani pripevnená k základni počítača.
- 10 Pripojte kábel reproduktora k systémovej doske.
- 11 Prevráťte počítač a otvorte displej.

Finálne úkony

- 1 Namontujte späť [klávesnicu](#).
- 2 Postupujte podľa krokov 4 až 6 návodu „[Spätná montáž pevného disku](#)“.
- 3 Namontujte späť [spodný kryt](#).
- 4 Namontujte späť [batériu](#).

Demontáž dotykového panela



VÝSTRAHA: Pred prácou vnútri počítača si prečítajte bezpečnostné pokyny, ktoré ste dostali s vaším počítačom, a postupujte podľa pokynov v časti [Pred servisným úkonom v počítači](#). Po dokončení práce v počítači postupujte podľa pokynov v časti [Po dokončení práce v počítači](#). Ďalšie overené postupy týkajúce sa bezpečnosti nájdete na stránke so zákonnými požiadavkami na adrese dell.com/regulatory_compliance.

Prípravné úkony

- 1 Demontujte [batériu](#).
- 2 Demontujte [spodný kryt](#).
- 3 Postupujte podľa krokov 1 až 3 návodu „[Demontáž pevného disku](#)“.
- 4 Demontujte [klávesnicu](#).
- 5 Postupujte podľa krokov 1 až 8 návodu „[Demontáž opierky dlani](#)“.

Postup

- 1 Obráťte zostavu opierky dlani a položte ju na čistý a rovný povrch.
- 2 Odskrutkujte skrutky, ktoré držia konzolu dotykového panela na dotykovom paneli.

- 3** Vyberte konzolu dotykového panela zo zostavy opierky dlaní.

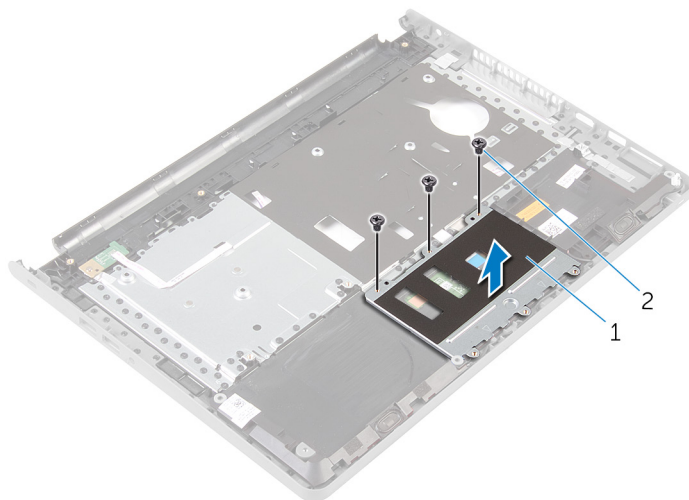

1 konzola dotykového panela 2 skrutky (3)

- 4** Nadvihnite poistku a odpojte kábel dotykového panela od dotykového panela.
- 5** Odlepte pásku, ktorá drží dotykový panel na zostave opierky dlaní.

6 Vyberte dotykový panel zo zostavy opierky dlaní.

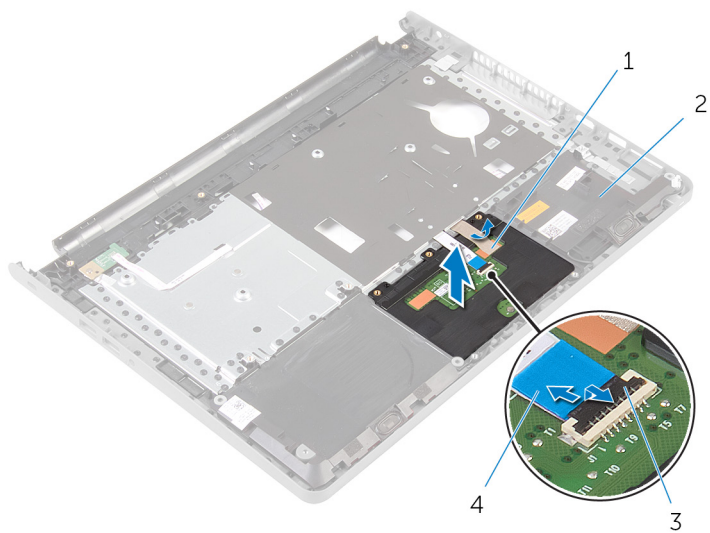

1 páska

3 západka

2 zostava opierky dlaní

4 kábel dotykového panela

Spätná montáž dotykového panela

 **VÝSTRAHA:** Pred prácou vnútri počítača si prečítajte bezpečnostné pokyny, ktoré ste dostali s vaším počítačom, a postupujte podľa pokynov v časti [Pred servisným úkonom v počítači](#). Po dokončení práce v počítači postupujte podľa pokynov v časti [Po dokončení práce v počítači](#). Ďalšie overené postupy týkajúce sa bezpečnosti nájdete na stránke so zákonnými požiadavkami na adrese dell.com/regulatory_compliance.

Postup

- 1 Zarovnajte otvory na skrutky na dotykovom paneli batérii s otvormi na skrutky na zostave opierky dlaní a podržte dotykový panel na mieste.
- 2 Prilepte pásku, ktorá drží dotykový panel na zostave opierky dlaní.
- 3 Zarovnajte otvory pre skrutky na konzole dotykového panela s otvormi pre skrutky na zostave opierky dlaní.
- 4 Zaskrutkujte skrutky, ktoré držia konzolu dotykového panela na zostave opierky dlaní.
- 5 Obráťte zostavu opierky dlaní.

Finálne úkony

- 1 Postupujte podľa krokov 4 až 11 návodu „[Spätná montáž opierky dlaní](#)“.
- 2 Namontujte späť [klávesnicu](#).
- 3 Postupujte podľa krokov 4 až 6 návodu „[Spätná montáž pevného disku](#)“.
- 4 Namontujte späť [spodný kryt](#).
- 5 Namontujte späť [batériu](#).

Demontáž dosky s tlačidlom napájania



VÝSTRAHA: Pred prácou vnútri počítača si prečítajte bezpečnostné pokyny, ktoré ste dostali s vaším počítačom, a postupujte podľa pokynov v časti [Pred servisným úkonom v počítači](#). Po dokončení práce v počítači postupujte podľa pokynov v časti [Po dokončení práce v počítači](#). Ďalšie overené postupy týkajúce sa bezpečnosti nájdete na stránke so zákonnými požiadavkami na adrese dell.com/regulatory_compliance.

Prípravné úkony

- 1 Demontujte [batériu](#).
- 2 Demontujte [spodný kryt](#).
- 3 Postupujte podľa krokov 1 až 3 návodu „[Demontáž pevného disku](#)“.
- 4 Demontujte [klávesnicu](#).
- 5 Postupujte podľa krokov 1 až 8 návodu „[Demontáž opierky dlani](#)“.

Postup

- 1 Zostavy opierky dlani prevrátte a položte ho na čistý a rovný povrch.
- 2 Vytiahnite kábel dosky s tlačidlom napájania cez otvor na zostavu opierky dlani.
- 3 Odskrutkujte skrutku, ktorá upevňuje dosku s tlačidlom napájania k zostave opierky dlani.

- 4 Posuňte a vyberte dosku s tlačidlom napájania spolu z káblom spod západky na zostave opierky dlaní.

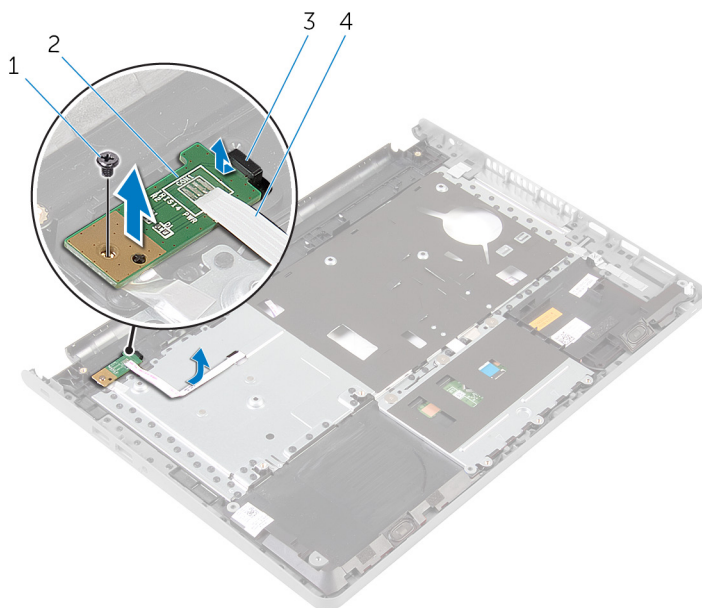

1 skrutka

2 dosku s tlačidlom napájania

3 západka

4 kábel dosky s tlačidlom napájania

Spätná montáž dosky s tlačidlom napájania



VÝSTRAHA: Pred prácou vnútri počítača si prečítajte bezpečnostné pokyny, ktoré ste dostali s vaším počítačom, a postupujte podľa pokynov v časti [Pred servisným úkonom v počítači](#). Po dokončení práce v počítači postupujte podľa pokynov v časti [Po dokončení práce v počítači](#). Ďalšie overené postupy týkajúce sa bezpečnosti nájdete na stránke so zákonnými požiadavkami na adrese dell.com/regulatory_compliance.

Postup

- 1 Zasuňte dosku s tlačidlom napájania pod úchytku na zostave opierky dlaní a zarovnajzte otvor na skrutku na doske s tlačidlom napájania s otvorom na skrutku na zostave opierky dlaní.
- 2 Zaskrutkujte späť skrutku, ktorá upevňuje dosku s tlačidlom napájania k zostave opierky dlaní.
- 3 Prevedzte kábel dosky s tlačidlom napájania cez otvor v zostave opierky dlaní.
- 4 Obráťte zostavu opierky dlaní.

Finálne úkony

- 1 Postupujte podľa krokov 4 až 11 návodu „[Spätná montáž opierky dlaní](#)“.
- 2 Namontujte späť [klávesnicu](#).
- 3 Postupujte podľa krokov 4 až 6 návodu „[Spätná montáž pevného disku](#)“.
- 4 Namontujte späť [spodný kryt](#).
- 5 Namontujte späť [batériu](#).

Demontáž reproduktorov



VÝSTRAHA: Pred prácou vnútri počítača si prečítajte bezpečnostné pokyny, ktoré ste dostali s vaším počítačom, a postupujte podľa pokynov v časti [Pred servisným úkonom v počítači](#). Po dokončení práce v počítači postupujte podľa pokynov v časti [Po dokončení práce v počítači](#). Ďalšie overené postupy týkajúce sa bezpečnosti nájdete na stránke so zákonnými požiadavkami na adrese dell.com/regulatory_compliance.

Prípravné úkony

- 1 Demontujte [batériu](#).
- 2 Demontujte [spodný kryt](#).
- 3 Postupujte podľa krokov 1 až 3 návodu „[Demontáž pevného disku](#)“.
- 4 Demontujte [klávesnicu](#).
- 5 Postupujte podľa krokov 1 až 8 návodu „[Demontáž opierky dlani](#)“.

Postup

- 1 Zostavy opierky dlaní prevráťte a položte ho na čistý a rovný povrch.
- 2 Poznačte si umiestnenie reproduktorov a vypáčte reproduktory zo zostavy opierky dlaní.
- 3 Poznačte si smer vedenia káblov reproduktorov a vytiahnite kábel z vodiacich úchytiak na zostave opierky dlaní.

- 4 Nadvihnite a odnítte reproduktory spolu s káblom zo zostavy opierky dlaní.

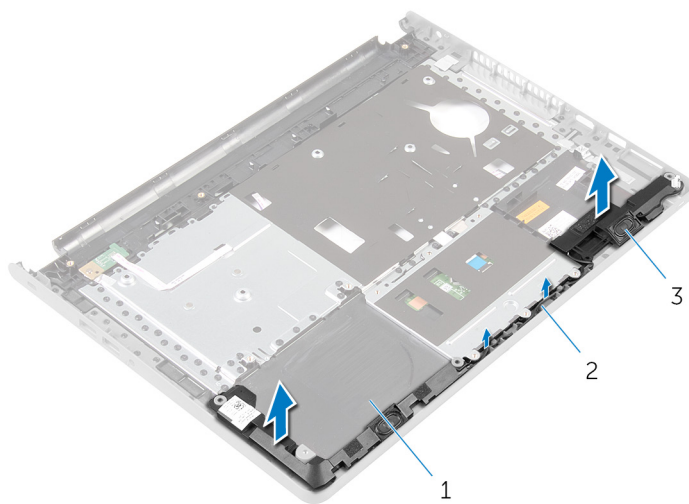

- 1 zostava opierky dlaní 2 kábel reproduktora
3 reproduktory (2)

Spätná montáž reproduktorov

 **VÝSTRAHA:** Pred prácou vnútri počítača si prečítajte bezpečnostné pokyny, ktoré ste dostali s vaším počítačom, a postupujte podľa pokynov v časti [Pred servisným úkonom v počítači](#). Po dokončení práce v počítači postupujte podľa pokynov v časti [Po dokončení práce v počítači](#). Ďalšie overené postupy týkajúce sa bezpečnosti nájdete na stránke so zákonnými požiadavkami na adrese dell.com/regulatory_compliance.

Postup

- 1 Využitím zarovnávacích kolíkov pripevnite reproduktory na zostavu opierky dlaní.
- 2 Ved'te kábel reproduktora cez vodiace úchytky na zostave opierky dlaní.
- 3 Obráťte zostavu opierky dlaní.

Finálne úkony

- 1 Postupujte podľa krokov 4 až 11 návodu „[Spätná montáž opierky dlaní](#)“.
- 2 Namontujte späť [klávesnicu](#).
- 3 Postupujte podľa krokov 4 až 6 návodu „[Spätná montáž pevného disku](#)“.
- 4 Namontujte späť [spodný kryt](#).
- 5 Namontujte späť [batériu](#).

Demontáž vstupno-výstupnej dosky

 **VÝSTRAHA:** Pred prácou vnútri počítača si prečítajte bezpečnostné pokyny, ktoré ste dostali s vaším počítačom, a postupujte podľa pokynov v časti [Pred servisným úkonom v počítači](#). Po dokončení práce v počítači postupujte podľa pokynov v časti [Po dokončení práce v počítači](#). Ďalšie overené postupy týkajúce sa bezpečnosti nájdete na stránke so zákonnými požiadavkami na adrese dell.com/regulatory_compliance.

Prípravné úkony

- 1 Demontujte [batériu](#).
- 2 Demontujte [spodný kryt](#).
- 3 Postupujte podľa krokov 1 až 3 návodu „[Demontáž pevného disku](#)“.
- 4 Demontujte [klávesnicu](#).
- 5 Postupujte podľa krokov 1 až 8 návodu „[Demontáž opierky dlani](#)“.

Postup

- 1 Nadvihnite západku a odpojte kábel vstupno-výstupnej dosky zo vstupno-výstupnej dosky.
- 2 Odskrutkujte skrutku, ktorá upevňuje vstupno-výstupnú dosku k základni počítača.

- 3** Nadvihnite a vysuňte vstupno-výstupnú dosku spod západky na základni počítača.

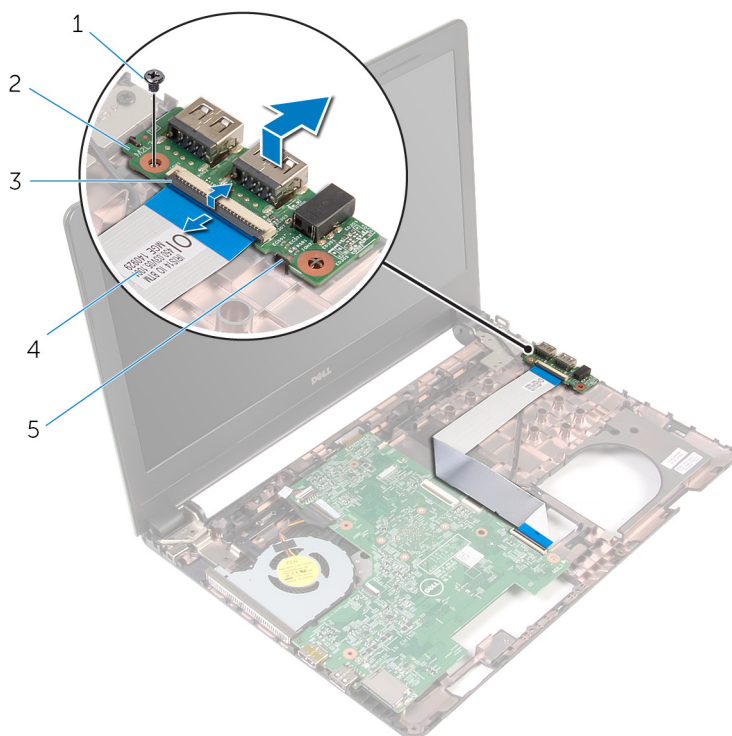

- | | | | |
|---|---------|---|-------------------------------|
| 1 | skrutka | 2 | vstupno-výstupná doska |
| 3 | západka | 4 | kábel vstupno-výstupnej dosky |
| 5 | západka | | |

Spätná montáž vstupno-výstupnej dosky



VÝSTRAHA: Pred prácou vnútri počítača si prečítajte bezpečnostné pokyny, ktoré ste dostali s vaším počítačom, a postupujte podľa pokynov v časti [Pred servisným úkonom v počítači](#). Po dokončení práce v počítači postupujte podľa pokynov v časti [Po dokončení práce v počítači](#). Ďalšie overené postupy týkajúce sa bezpečnosti nájdete na stránke so zákonnými požiadavkami na adrese dell.com/regulatory_compliance.





Postup

- 1 Zasuňte vstupno-výstupnú dosku pod zarážku na základni počítača a zarovnajte skrutkový otvor na vstupno-výstupnej doske so skrutkovým otvorom na základni počítača.
- 2 Zaskrutkujte späť skrutku, ktorá upevňuje vstupno-výstupnú dosku k základni počítača.
- 3 Zasuňte kábel vstupno-výstupnej dosky do vstupno-výstupnej dosky a zatlačením na západku zaistíte kábel.

Finálne úkony

- 1 Postupujte podľa krokov 4 až 11 návodu „[Spätná montáž opierky dlani](#)“.
- 2 Namontujte späť [klávesnicu](#).
- 3 Postupujte podľa krokov 4 až 6 návodu „[Spätná montáž pevného disku](#)“.
- 4 Namontujte späť [spodný kryt](#).
- 5 Namontujte späť [batériu](#).

Demontáž systémovej dosky

-  **VÝSTRAHA:** Pred prácou vnútri počítača si prečítajte bezpečnostné pokyny, ktoré ste dostali s vaším počítačom, a postupujte podľa pokynov v časti [Pred servisným úkonom v počítači](#). Po dokončení práce v počítači postupujte podľa pokynov v časti [Po dokončení práce v počítači](#). Ďalšie overené postupy týkajúce sa bezpečnosti nájdete na stránke so zákonnými požiadavkami na adrese dell.com/regulatory_compliance.
-  **POZNÁMKA:** Servisný štítok počítača sa nachádza na systémovej doske. Servisný štítok musíte zadať v nastaveniach systému BIOS po výmene systémovej dosky.
-  **POZNÁMKA:** Pri výmene systémovej dosky sa odstránia všetky zmeny v systéme BIOS vykonané inštalačným programom. Po výmene systémovej dosky bude potrebné vykonať príslušne zmeny opäť.
-  **POZNÁMKA:** Pred odpojením káblov od systémovej dosky so poznačte miesto konektorov, aby ste ich vedeli správne zapojiť po výmene systémovej dosky.

Prípravné úkony

- 1 Demontujte [batériu](#).
- 2 Demontujte [spodný kryt](#).
- 3 Postupujte podľa krokov 1 až 3 návodu „[Demontáž pevného disku](#)“.
- 4 Vyberte [pamäťové moduly](#).
- 5 Demontujte kartu [bezdrôtovej komunikácie](#).
- 6 Demontujte [klávesnicu](#).
- 7 Postupujte podľa krokov 1 až 8 návodu „[Demontáž opierky dlani](#)“.

Postup

- 1 Odlepte pásku, ktorá upevňuje kábel displeja k systémovej doske.
- 2 Nadvihnite poistky a odpojte kábel displeja a kábel vstupno-výstupnej dosky od systémovej dosky.

3 Odpojte kábel portu napájacieho adaptéra od systémovej dosky.

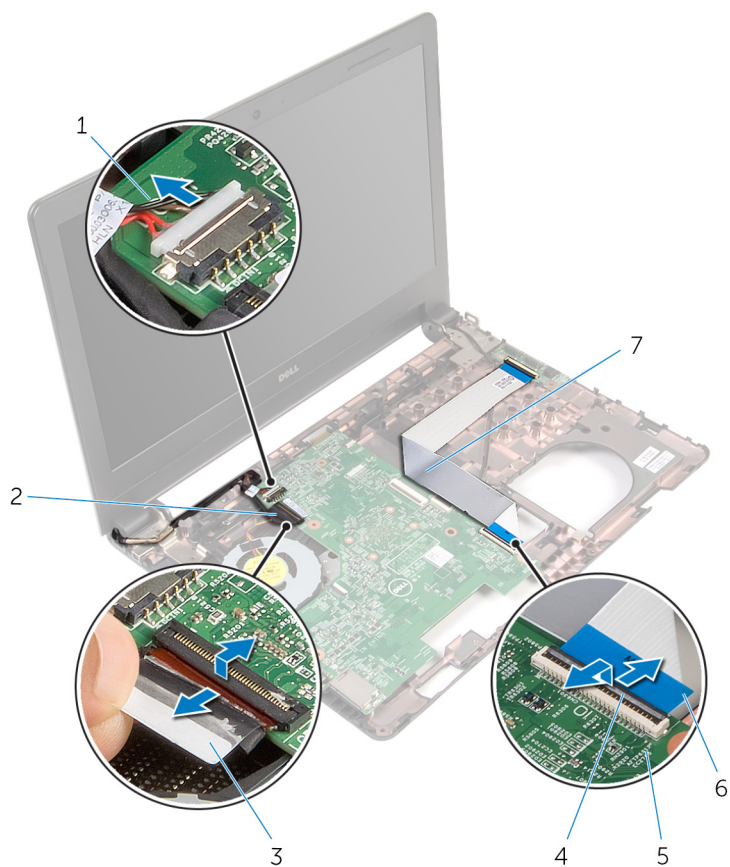

1 kábel portu napájacieho adaptéra

2 kábel displeja

3 páska

4 západky (2)

5 systémovej dosky

6 kábel vstupno-výstupnej dosky

4 Odstráňte skrutku, ktorá upevňuje systémovej dosky k základni počítača.

- 5 Vyberte systémovú dosku zo základne počítača.

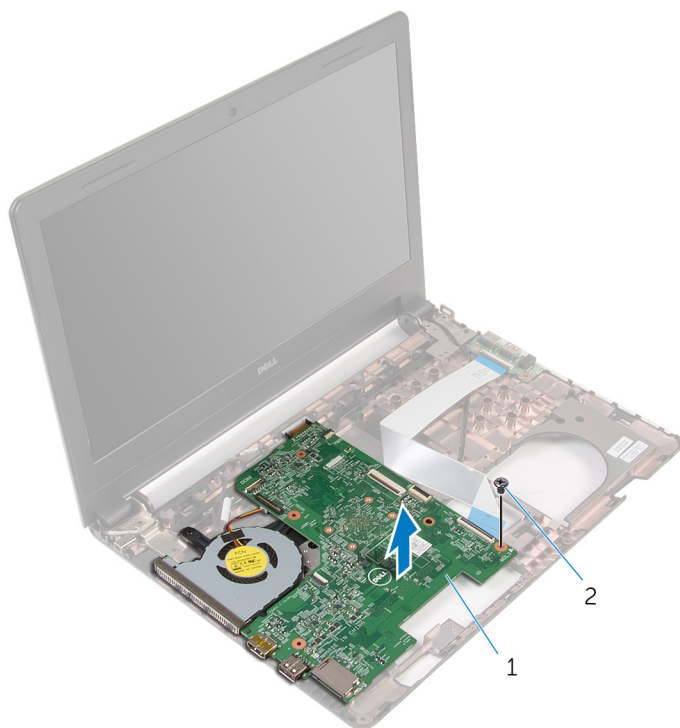

1 systémová doska



2 skrutka

6 Obráťte systémovú dosku.

7 Demontujte [gombikovú batériu](#).

8 Postupujte podľa krokov 1 až 3 návodu „[Demontáž chladiacej sústavy](#)“.

Spätná montáž systémovej dosky

-  **VÝSTRAHA:** Pred prácou vnútri počítača si prečítajte bezpečnostné pokyny, ktoré ste dostali s vaším počítačom, a postupujte podľa pokynov v časti [Pred servisným úkonom v počítači](#). Po dokončení práce v počítači postupujte podľa pokynov v časti [Po dokončení práce v počítači](#). Ďalšie overené postupy týkajúce sa bezpečnosti nájdete na stránke so zákonnými požiadavkami na adrese dell.com/regulatory_compliance.
-  **POZNÁMKA:** Servisný štítok počítača sa nachádza na systémovej doske. Servisný štítok musíte zadať v nastaveniach systému BIOS po výmene systémovej dosky.
-  **POZNÁMKA:** Pri výmene systémovej dosky sa odstránia všetky zmeny v systéme BIOS vykonané inštalačným programom. Po výmene systémovej dosky bude potrebné vykonať príslušne zmeny opäť.

Postup

- 1 Namontujte späť [gombíkovú batériu](#).
- 2 Postupujte podľa krokov 2 až 4 návodu „[Spätná montáž chladiacej sústavy](#)“.
- 3 Obráťte systémovú dosku.
- 4 Zarovnajte otvor pre skrutku na systémovej doske s otvorom pre skrutku na základni počítača.
 **VAROVANIE:** Uistite sa, že pod systémovou doskou nie sú žiadne káble.
- 5 Zaskrutkujte skrutku, ktorá upevňuje systémovú dosku k základni počítača.
- 6 Zapojte kábel portu napájacieho adaptéra do systémovej dosky.
- 7 Zasuňte kábel displeja a kábel vstupno-výstupnej dosky do systémovej dosky a zatlačením poistiek káble zaistite.
- 8 Prilepte pásku, ktorá upevňuje kábel displeja k systémovej doske.

Finálne úkony

- 1 Postupujte podľa krokov 4 až 11 návodu „[Spätná montáž opierky dlani](#)“.
- 2 Namontujte späť [klávesnicu](#).
- 3 Namontujte späť [kartu bezdrôtovej komunikácie](#).
- 4 Nainštalujte [pamäťové moduly](#).
- 5 Postupujte podľa krokov 4 až 6 návodu „[Spätná montáž pevného disku](#)“.
- 6 Namontujte späť [spodný kryt](#).
- 7 Namontujte späť [batériu](#).

Demontáž gombíkovej batérie

 **VÝSTRAHA:** Pred prácou vnútri počítača si prečítajte bezpečnostné pokyny, ktoré ste dostali s vaším počítačom, a postupujte podľa pokynov v časti [Pred servisným úkonom v počítači](#). Po dokončení práce v počítači postupujte podľa pokynov v časti [Po dokončení práce v počítači](#). Ďalšie overené postupy týkajúce sa bezpečnosti nájdete na stránke so zákonnými požiadavkami na adrese dell.com/regulatory_compliance.

 **VAROVANIE:** Ak sa vyberie gombíková batéria, obnovia sa predvolené nastavenia systému BIOS. Odporúčame, aby ste si pred vybratím gombíkovej batérie poznamenali nastavenia systému BIOS.

Prípravné úkony

- 1 Demontujte [batériu](#).
- 2 Demontujte [spodný kryt](#).
- 3 Postupujte podľa krokov 1 až 3 návodu „[Demontáž pevného disku](#)“.
- 4 Vyberte [pamäťové moduly](#).
- 5 Demontujte kartu [bezdrôtovej komunikácie](#).
- 6 Demontujte [klávesnicu](#).
- 7 Postupujte podľa krokov 1 až 8 návodu „[Demontáž opierky dlani](#)“.
- 8 Postupujte podľa krokov 1 až 6 návodu „[Demontáž systémovej dosky](#)“.

Postup

Pomocou plastového páčidla opatrne vypáčte gombíkovú batériu z objímky batérie.

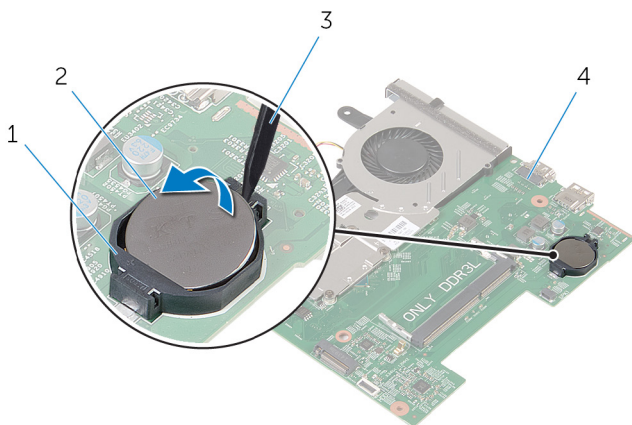

1 objímka batérie
3 plastové páčidlo

2 gombíková batéria
4 systémová doska

Spätná montáž gombíkovej batérie

 **VÝSTRAHA:** Pred prácou vnútri počítača si prečítajte bezpečnostné pokyny, ktoré ste dostali s vaším počítačom, a postupujte podľa pokynov v časti [Pred servisným úkonom v počítači](#). Po dokončení práce v počítači postupujte podľa pokynov v časti [Po dokončení práce v počítači](#). Ďalšie overené postupy týkajúce sa bezpečnosti nájdete na stránke so zákonnými požiadavkami na adrese dell.com/regulatory_compliance.

Postup

S kladnou stranou nahor zacvaknite gombíkovú batériu do objímky batérie na systémovej doske.

Finálne úkony

- 1 Postupujte podľa krokov 3 až 8 návodu „[Spätná montáž systémovej dosky](#)“.
- 2 Postupujte podľa krokov 4 až 11 návodu „[Spätná montáž opierky dlani](#)“.
- 3 Namontujte späť [klávesnicu](#).
- 4 Namontujte späť [kartu bezdrôtovej komunikácie](#).
- 5 Nainštalujte [pamäťové moduly](#).
- 6 Postupujte podľa krokov 4 až 6 návodu „[Spätná montáž pevného disku](#)“.
- 7 Namontujte späť [spodný kryt](#).
- 8 Namontujte späť [batériu](#).

Demontáž chladiacej zostavy



VÝSTRAHA: Pred prácou vnútri počítača si prečítajte bezpečnostné pokyny, ktoré ste dostali s vaším počítačom, a postupujte podľa pokynov v časti [Pred servisným úkonom v počítači](#). Po dokončení práce v počítači postupujte podľa pokynov v časti [Po dokončení práce v počítači](#). Ďalšie overené postupy týkajúce sa bezpečnosti nájdete na stránke so zákonnými požiadavkami na adrese dell.com/regulatory_compliance.

Prípravné úkony

- 1 Demontujte [batériu](#).
- 2 Demontujte [spodný kryt](#).
- 3 Postupujte podľa krokov 1 až 3 návodu „[Demontáž pevného disku](#)“.
- 4 Vyberte [pamäťové moduly](#).
- 5 Demontujte kartu [bezdrôtovej komunikácie](#).
- 6 Demontujte [klávesnicu](#).
- 7 Postupujte podľa krokov 1 až 8 návodu „[Demontáž opierky dlani](#)“.
- 8 Postupujte podľa krokov 1 až 6 návodu „[Demontáž systémovej dosky](#)“.

Postup

- 1 Postupne (podľa označenia na chladiacej zostave) uvoľnite skrutky so zapustenou hlavou, ktoré držia chladiacu sústavu na systémovej doske.
- 2 Odpojte kábel ventilátora od systémovej dosky.

3 Chladiacu sústavu zdvihnite zo systémovej dosky.

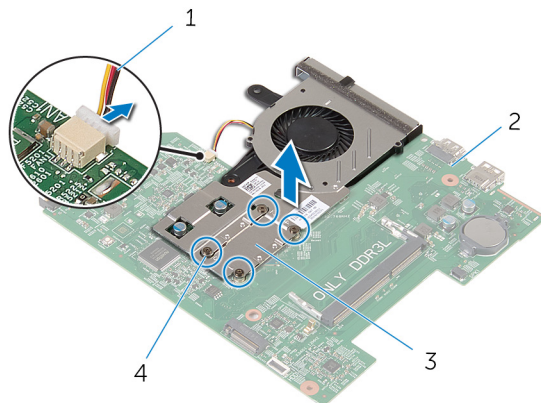

1 kábel ventilátora

2 systémovej doska

3 chladiaca sústava

4 skrutky so zapustenou hlavou (4)

4 Postupujte podľa krokov 1 až 3 návodu „[Demontáž ventilátora](#)“.

Spätná montáž chladiacej zostavy

 **VÝSTRAHA:** Pred prácou vnútri počítača si prečítajte bezpečnostné pokyny, ktoré ste dostali s vaším počítačom, a postupujte podľa pokynov v časti [Pred servisným úkonom v počítači](#). Po dokončení práce v počítači postupujte podľa pokynov v časti [Po dokončení práce v počítači](#). Ďalšie overené postupy týkajúce sa bezpečnosti nájdete na stránke so zákonnými požiadavkami na adrese dell.com/regulatory_compliance.

Postup

- 1 Postupujte podľa krokov 1 až 3 návodu „[Spätná montáž ventilátora](#)“.
- 2 Zarovnajte skrutky na chladiacej sústave s otvormi na skrutky v systémovej doske.
- 3 Postupne (podľa označenia na chladiacej sústave) utiahnite skrutky so zapustenou hlavou, ktoré držia chladiacu sústavu na systémovej doske.
- 4 Pripojte kábel ventilátora k systémovej doske.

Finálne úkony

- 1 Postupujte podľa krokov 3 až 8 návodu „[Spätná montáž systémovej dosky](#)“.
- 2 Postupujte podľa krokov 4 až 11 návodu „[Spätná montáž opierky dlani](#)“.
- 3 Namontujte späť [klávesnicu](#).
- 4 Namontujte späť [kartu bezdrôtovej komunikácie](#).
- 5 Nainštalujte [pamäťové moduly](#).
- 6 Postupujte podľa krokov 4 až 6 návodu „[Spätná montáž pevného disku](#)“.
- 7 Namontujte späť [spodný kryt](#).
- 8 Namontujte späť [batériu](#).

Demontáž ventilátora



VÝSTRAHA: Pred prácou vnútri počítača si prečítajte bezpečnostné pokyny, ktoré ste dostali s vaším počítačom, a postupujte podľa pokynov v časti [Pred servisným úkonom v počítači](#). Po dokončení práce v počítači postupujte podľa pokynov v časti [Po dokončení práce v počítači](#). Ďalšie overené postupy týkajúce sa bezpečnosti nájdete na stránke so zákonnými požiadavkami na adrese dell.com/regulatory_compliance.

Prípravné úkony

- 1 Demontujte [batériu](#).
- 2 Demontujte [spodný kryt](#).
- 3 Postupujte podľa krokov 1 až 3 návodu „[Demontáž pevného disku](#)“.
- 4 Vyberte [pamäťové moduly](#).
- 5 Demontujte kartu [bezdrôtovej komunikácie](#).
- 6 Demontujte [klávesnicu](#).
- 7 Postupujte podľa krokov 1 až 8 návodu „[Demontáž opierky dlani](#)“.
- 8 Postupujte podľa krokov 1 až 6 návodu „[Demontáž systémovej dosky](#)“.
- 9 Postupujte podľa krokov 1 až 3 návodu „[Demontáž chladiacej sústavy](#)“.

Postup

- 1 Odskrutkujte skrutky, ktorými je ventilátor pripevnený k chladiacej sústave.

2 Obráťte chladiacu sústavu.

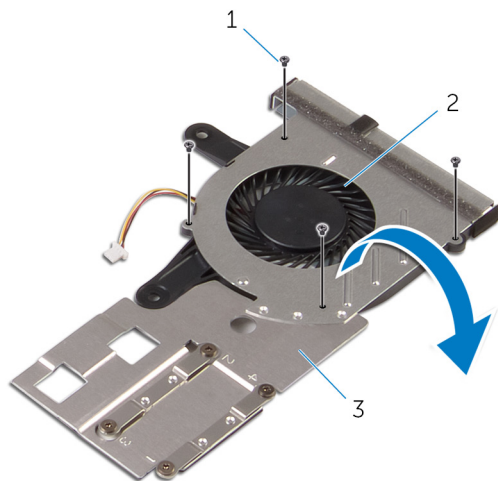

1 skrutky (4)

2 ventilátor

3 chladiaca sústava

3 Zadvihnite ventilátor z chladiacej sústavy.

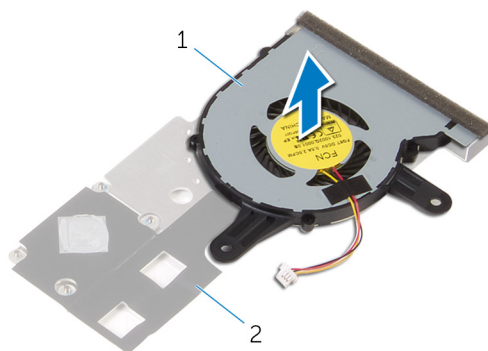

1 ventilátor

2 chladiaca sústava

Spätná montáž ventilátora

 **VÝSTRAHA:** Pred prácou vnútri počítača si prečítajte bezpečnostné pokyny, ktoré ste dostali s vaším počítačom, a postupujte podľa pokynov v časti [Pred servisným úkonom v počítači](#). Po dokončení práce v počítači postupujte podľa pokynov v časti [Po dokončení práce v počítači](#). Ďalšie overené postupy týkajúce sa bezpečnosti nájdete na stránke so zákonnými požiadavkami na adrese dell.com/regulatory_compliance.

Postup

- 1 Ventilátor umiestnite na chladiacu sústavu.
- 2 Obráťte chladiacu sústavu.
- 3 Zaskrutkujte skrutky, ktorými je ventilátor pripevnený k chladiacej sústave.

Finálne úkony

- 1 Postupujte podľa krokov 2 až 4 návodu „[Spätná montáž chladiacej sústavy](#)“.
- 2 Postupujte podľa krokov 3 až 8 návodu „[Spätná montáž systémovej dosky](#)“.
- 3 Postupujte podľa krokov 4 až 11 návodu „[Spätná montáž opierky dlani](#)“.
- 4 Namontujte späť [klávesnicu](#).
- 5 Namontujte späť [kartu bezdrôtovej komunikácie](#).
- 6 Nainštalujte [pamäťové moduly](#).
- 7 Postupujte podľa krokov 4 až 6 návodu „[Spätná montáž pevného disku](#)“.
- 8 Namontujte späť [spodný kryt](#).
- 9 Namontujte späť [batériu](#).

Demontáž zostavy displeja



VÝSTRAHA: Pred prácou vnútri počítača si prečítajte bezpečnostné pokyny, ktoré ste dostali s vaším počítačom, a postupujte podľa pokynov v časti [Pred servisným úkonom v počítači](#). Po dokončení práce v počítači postupujte podľa pokynov v časti [Po dokončení práce v počítači](#). Ďalšie overené postupy týkajúce sa bezpečnosti nájdete na stránke so zákonnými požiadavkami na adrese dell.com/regulatory_compliance.

Prípravné úkony

- 1 Demontujte [batériu](#).
- 2 Demontujte [spodný kryt](#).
- 3 Postupujte podľa krokov 1 až 3 návodu „[Demontáž pevného disku](#)“.
- 4 Vyberte [pamäťové moduly](#).
- 5 Demontujte kartu [bezdrôtovej komunikácie](#).
- 6 Demontujte [klávesnicu](#).
- 7 Postupujte podľa krokov 1 až 8 návodu „[Demontáž opierky dlani](#)“.
- 8 Postupujte podľa krokov 1 až 5 návodu „[Demontáž systémovej dosky](#)“.

Postup

- 1 Zatvorte displej a prevráťte počítač.

- 2 Zasuňte káble antény do otvoru na základni počítača.

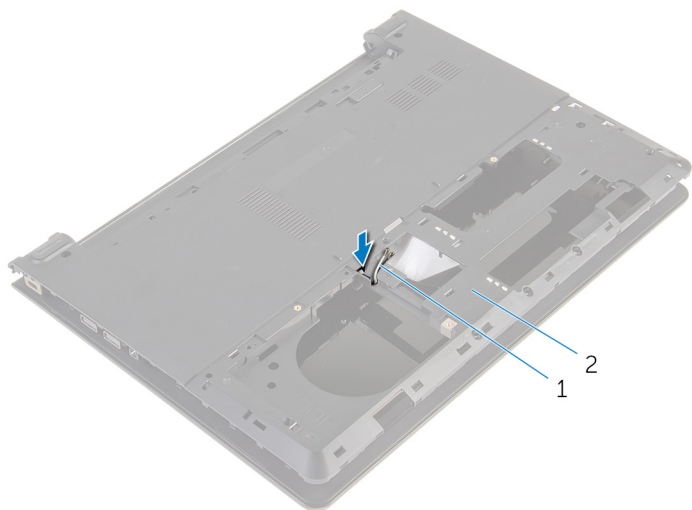

1 anténne káble (2)

2 základňa počítača

- 3 Prevráťte počítač a otvorte displej.
- 4 Nadvihnite západku a odpojte kábel vstupno-výstupnej dosky zo vstupno-výstupnej dosky.

- 5 Demontujte kábel vstupno-výstupnej dosky zo základne počítača.

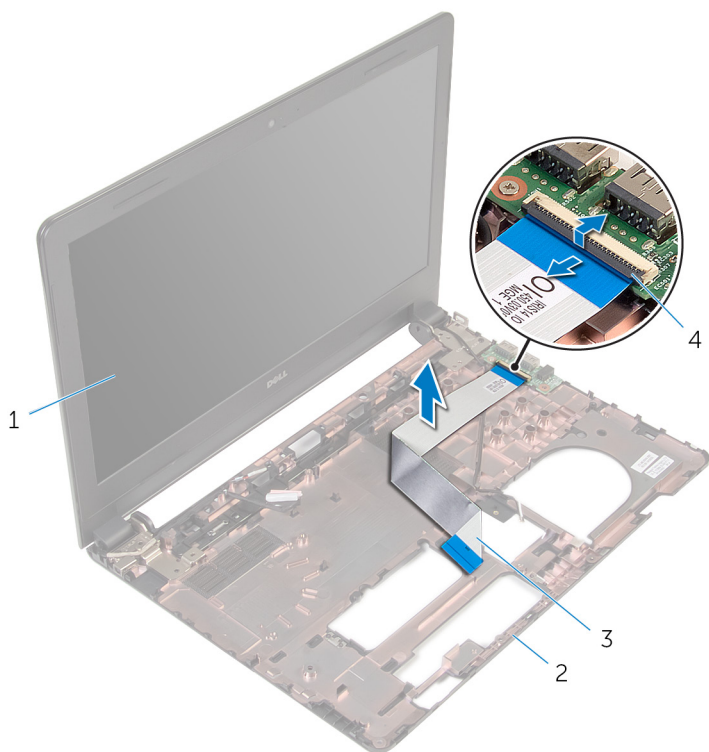

- | | | | |
|---|-------------------------------|---|-------------------|
| 1 | zostava displeja | 2 | základňa počítača |
| 3 | kábel vstupno-výstupnej dosky | 4 | západka |

- 6 Poznačte si smer vedenia anténneho kábla a vytiahnite anténny kábel z vodiacich úchytek na základni počítača.

- 7** Poznačte si smer vedenia kábla displeja a vyťahnite kábel displeja z vodiacich úchytkov na základni počítača.

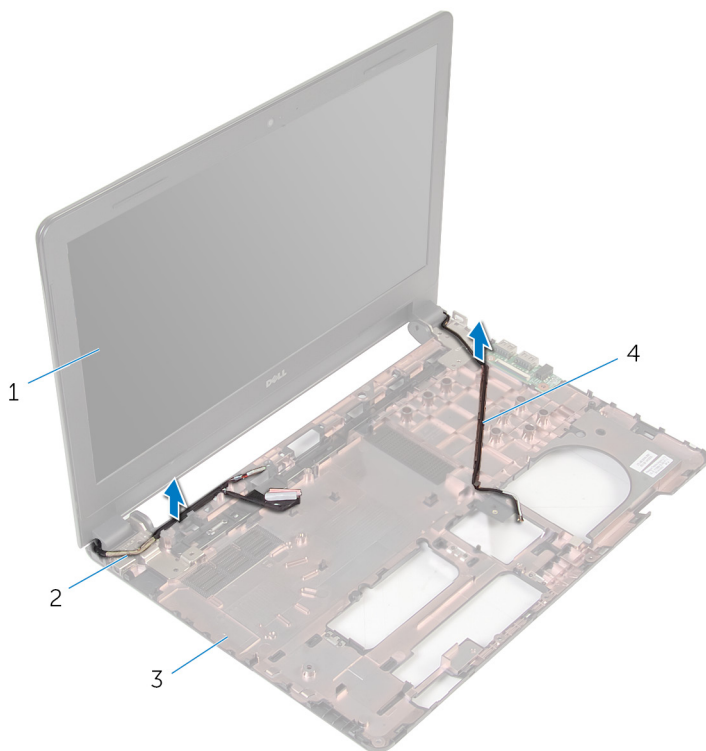

1 zostava displeja
3 základňa počítača

2 kábel displeja
4 anténne káble (2)

- 8** Odskrutkujte skrutky, ktoré držia závesy displeja na základni počítača.

9 Zdvihnite zostavu displeja zo základne počítača.

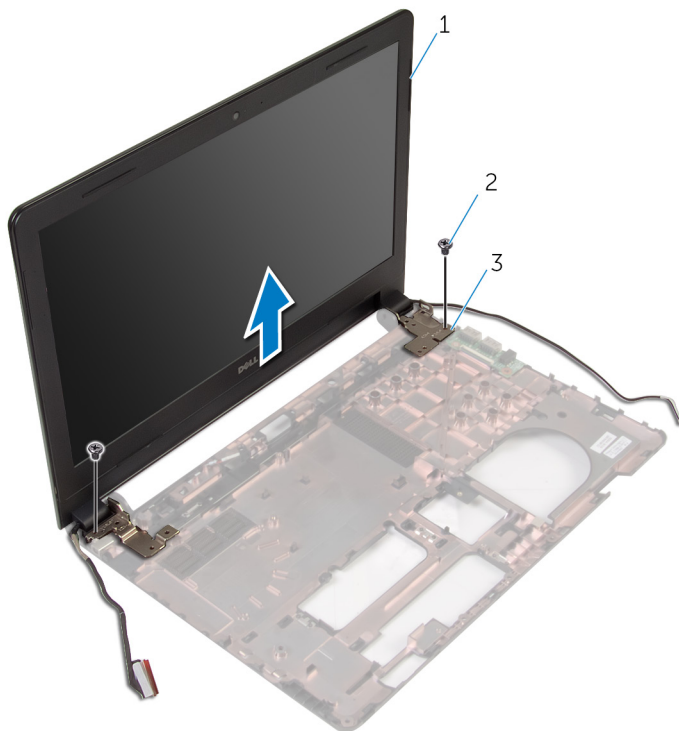

1 zostava displeja
3 závesy (2)

2 skrutky (2)

Spätná montáž zostavy displeja

 **VÝSTRAHA:** Pred prácou vnútri počítača si prečítajte bezpečnostné pokyny, ktoré ste dostali s vaším počítačom, a postupujte podľa pokynov v časti [Pred servisným úkonom v počítači](#). Po dokončení práce v počítači postupujte podľa pokynov v časti [Po dokončení práce v počítači](#). Ďalšie overené postupy týkajúce sa bezpečnosti nájdete na stránke so zákonnými požiadavkami na adrese dell.com/regulatory_compliance.

Postup

- 1 Zarovnajte otvory na skrutky na závesoch displeja s otvormi na skrutky na základni počítača.
- 2 Zaskrutkujte späť skrutky, ktoré držia pánty displeja na základni počítača.
- 3 Presuňte kábel displeja cez vodiace úchytky na základni počítača.
- 4 Vedzte káble antény cez vodiace úchytky na základni počítača a zasuňte káble antény do otvoru na základni počítača.
- 5 Zasuňte kábel vstupno-výstupnej dosky do vstupno-výstupnej dosky a zatlačením na západku zaistíte kábel.

Finálne úkony

- 1 Postupujte podľa krokov 4 až 8 návodu „[Spätná montáž systémovej dosky](#)“.
- 2 Postupujte podľa krokov 4 až 11 návodu „[Spätná montáž opierky dlani](#)“.
- 3 Namontujte späť [klávesnicu](#).
- 4 Namontujte späť [kartu bezdrôtovej komunikácie](#).
- 5 Namontujte späť [pamäťové moduly](#).
- 6 Postupujte podľa krokov 4 až 6 návodu „[Spätná montáž pevného disku](#)“.
- 7 Namontujte späť [spodný kryt](#).
- 8 Namontujte späť [batériu](#).

Demontáž rámu displeja



VÝSTRAHA: Pred prácou vnútri počítača si prečítajte bezpečnostné pokyny, ktoré ste dostali s vaším počítačom, a postupujte podľa pokynov v časti [Pred servisným úkonom v počítači](#). Po dokončení práce v počítači postupujte podľa pokynov v časti [Po dokončení práce v počítači](#). Ďalšie overené postupy týkajúce sa bezpečnosti nájdete na stránke so zákonnými požiadavkami na adrese dell.com/regulatory_compliance.

Prípravné úkony

- 1 Demontujte [batériu](#).
- 2 Demontujte [spodný kryt](#).
- 3 Postupujte podľa krokov 1 až 3 návodu „[Demontáž pevného disku](#)“.
- 4 Vyberte [pamäťové moduly](#).
- 5 Demontujte kartu [bezdrôtovej komunikácie](#).
- 6 Demontujte [klávesnicu](#).
- 7 Postupujte podľa krokov 1 až 8 návodu „[Demontáž opierky dlaní](#)“.
- 8 Postupujte podľa krokov 1 až 5 návodu „[Demontáž systémovej dosky](#)“.

Postup

- 1 Prstami veľmi opatrne vypáčte vnútorné okraje rámu displeja.

2 Zdvihnite rám displeja zo zostavy displeja.

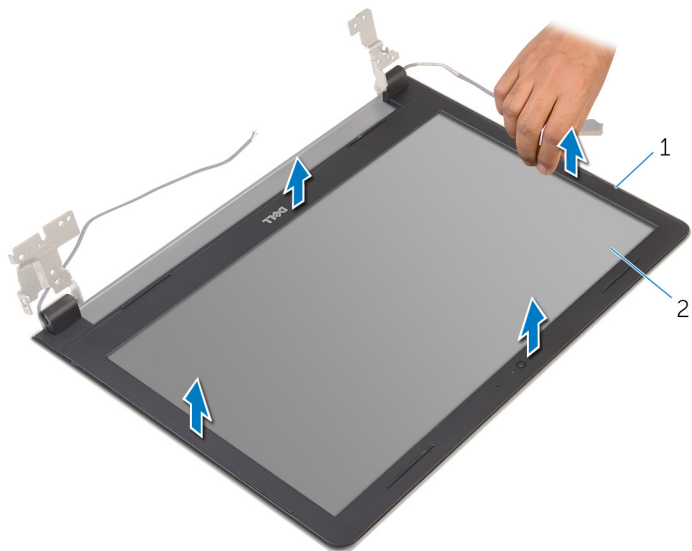

1 rám displeja

2 panel displeja

Spätná montáž rámu displeja

 **VÝSTRAHA:** Pred prácou vnútri počítača si prečítajte bezpečnostné pokyny, ktoré ste dostali s vaším počítačom, a postupujte podľa pokynov v časti [Pred servisným úkonom v počítači](#). Po dokončení práce v počítači postupujte podľa pokynov v časti [Po dokončení práce v počítači](#). Ďalšie overené postupy týkajúce sa bezpečnosti nájdete na stránke so zákonnými požiadavkami na adrese dell.com/regulatory_compliance.

Postup

Zarovnajete rám displeja so zadným krytom displeja a rám displeja jemne zatlačíte do správnej polohy.

Finálne úkony

- 1 Namontujte späť [montáž displeja](#).
- 2 Postupujte podľa krokov 4 až 8 návodu „[Demontáž systémovej dosky](#)“.
- 3 Postupujte podľa krokov 4 až 11 návodu „[Demontáž opierky dlani](#)“.
- 4 Namontujte späť [klávesnicu](#).
- 5 Namontujte späť [kartu bezdrôtovej komunikácie](#).
- 6 Nainštalujte [pamäťové moduly](#).
- 7 Postupujte podľa krokov 4 až 6 návodu „[Spätná montáž pevného disku](#)“.
- 8 Namontujte späť [spodný kryt](#).
- 9 Namontujte späť [batériu](#).

Demontáž panela displeja



VÝSTRAHA: Pred prácou vnútri počítača si prečítajte bezpečnostné pokyny, ktoré ste dostali s vaším počítačom, a postupujte podľa pokynov v časti [Pred servisným úkonom v počítači](#). Po dokončení práce v počítači postupujte podľa pokynov v časti [Po dokončení práce v počítači](#). Ďalšie overené postupy týkajúce sa bezpečnosti nájdete na stránke so zákonnými požiadavkami na adrese dell.com/regulatory_compliance.

Prípravné úkony

- 1 Demontujte [batériu](#).
- 2 Demontujte [spodný kryt](#).
- 3 Postupujte podľa krokov 1 až 3 návodu „[Demontáž pevného disku](#)“.
- 4 Vyberte [pamäťové moduly](#).
- 5 Demontujte kartu [bezdrôtovej komunikácie](#).
- 6 Demontujte [klávesnicu](#).
- 7 Postupujte podľa krokov 1 až 8 návodu „[Demontáž opierky dlani](#)“.
- 8 Postupujte podľa krokov 1 až 5 návodu „[Demontáž systémovej dosky](#)“.
- 9 Demontujte [zostavu displeja](#).
- 10 Demontujte [rám displeja](#).

Postup

- 1 Odskrutkujte skrutky, ktorými je panel displeja pripevnený k zadnému krytu displeja.

2 Panel displeja prevráťte a položte ho na čistý povrch.

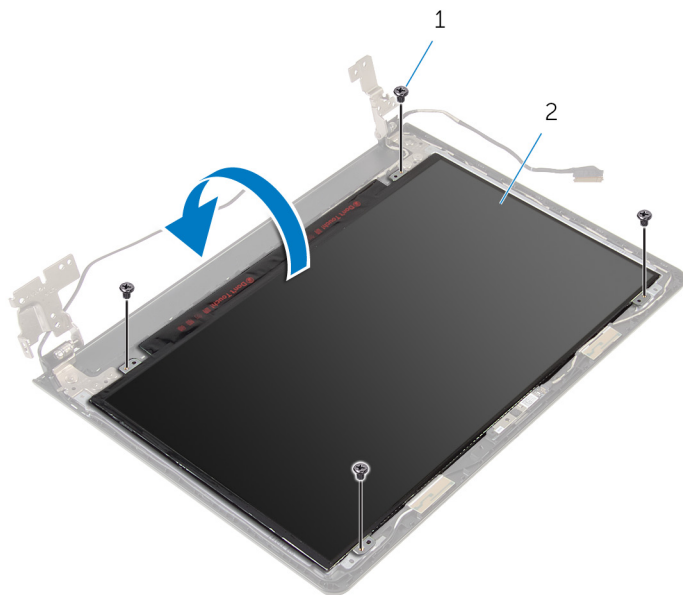

1 skrutky (4)

2 panel displeja

3 Odlepte pásku, ktorá drží kábel displeja k panelu displeja.

- 4 Zdvihnite západku a odpojte kábel displeja od zadného krytu displeja.

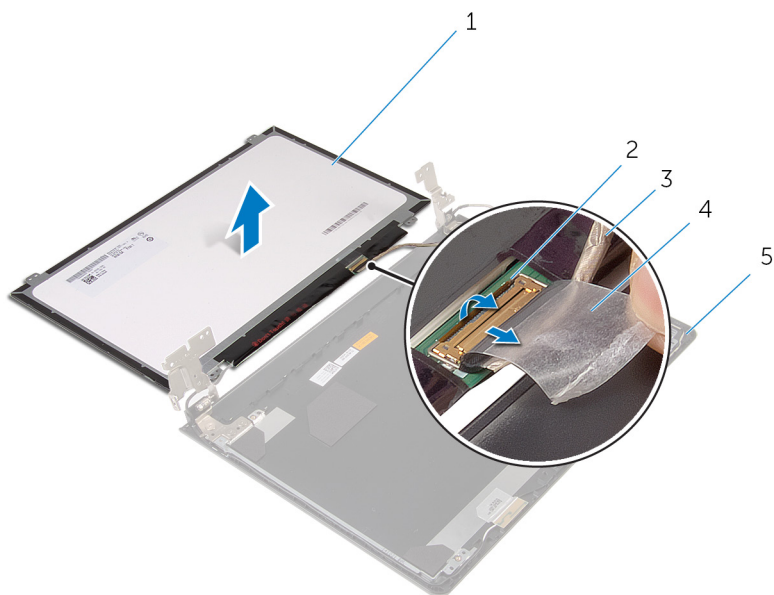

- 1 panel displeja
3 kábel displeja
5 zadný kryt displeja

- 2 západka
4 páska

Spätná montáž panela displeja

 **VÝSTRAHA:** Pred prácou vnútri počítača si prečítajte bezpečnostné pokyny, ktoré ste dostali s vaším počítačom, a postupujte podľa pokynov v časti [Pred servisným úkonom v počítači](#). Po dokončení práce v počítači postupujte podľa pokynov v časti [Po dokončení práce v počítači](#). Ďalšie overené postupy týkajúce sa bezpečnosti nájdete na stránke so zákonnými požiadavkami na adrese dell.com/regulatory_compliance.

Postup

- 1 Položte panel displeja lícnou stranou nadol na čistý a plochý povrch.
- 2 Zasuňte kábel displeja do panela displeja a zatlačením na západku zaistíte kábel.
- 3 Prilepte pásku, ktorá drží kábel displeja na zadnom kryte displeja.
- 4 Prevráťte panel displeja.
- 5 Zarovnajte otvory pre skrutky na paneli displeja s otvormi na zadnom kryte displeja.
- 6 Zaskrutkujte skrutky, ktorými je panel displeja pripevnený k zadnému krytu displeja.

Finálne úkony

- 1 Namontujte späť [rám displeja](#).
- 2 Namontujte späť [montáž displeja](#).
- 3 Postupujte podľa krokov 4 až 8 návodu „[Spätná montáž systémovej dosky](#)“.
- 4 Postupujte podľa krokov 4 až 11 návodu „[Spätná montáž opierky dlani](#)“.
- 5 Namontujte späť [klávesnicu](#).
- 6 Namontujte späť [kartu bezdrôtovej komunikácie](#).
- 7 Nainštalujte [pamäťové moduly](#).
- 8 Postupujte podľa krokov 4 až 6 návodu „[Spätná montáž pevného disku](#)“.
- 9 Namontujte späť [spodný kryt](#).
- 10 Namontujte späť [batériu](#).

Demontáž závesov displeja

 **VÝSTRAHA:** Pred prácou vnútri počítača si prečítajte bezpečnostné pokyny, ktoré ste dostali s vaším počítačom, a postupujte podľa pokynov v časti [Pred servisným úkonom v počítači](#). Po dokončení práce v počítači postupujte podľa pokynov v časti [Po dokončení práce v počítači](#). Ďalšie overené postupy týkajúce sa bezpečnosti nájdete na stránke so zákonnými požiadavkami na adrese dell.com/regulatory_compliance.

Prípravné úkony

- 1 Demontujte [batériu](#).
- 2 Demontujte [spodný kryt](#).
- 3 Postupujte podľa krokov 1 až 3 návodu „[Demontáž pevného disku](#)“.
- 4 Vyberte [pamäťové moduly](#).
- 5 Demontujte kartu [bezdrôtovej komunikácie](#).
- 6 Demontujte [klávesnicu](#).
- 7 Postupujte podľa krokov 1 až 8 návodu „[Demontáž opierky dlani](#)“.
- 8 Postupujte podľa krokov 1 až 5 návodu „[Demontáž systémovej dosky](#)“.
- 9 Demontujte [zostavu displeja](#).
- 10 Demontujte [rám displeja](#).
- 11 Demontujte [panel displeja](#).

Postup

- 1 Odskrutkujte skrutky, ktorými sú závesy displeja pripevnené k zadnému krytu displeja.

2 Vyberte závesy displeja zo zadného krytu displeja.

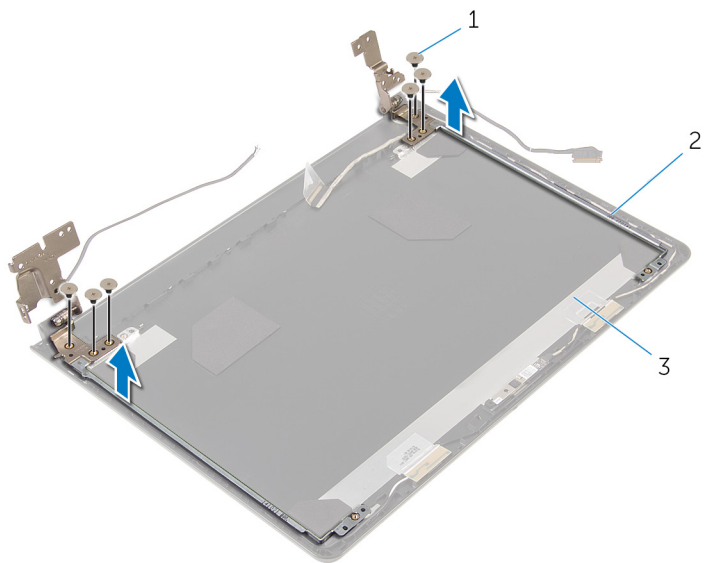

1 skrutky (6)

2 závesy displeja (2)

3 zadný kryt displeja

Spätná montáž závesov displeja

 **VÝSTRAHA:** Pred prácou vnútri počítača si prečítajte bezpečnostné pokyny, ktoré ste dostali s vaším počítačom, a postupujte podľa pokynov v časti [Pred servisným úkonom v počítači](#). Po dokončení práce v počítači postupujte podľa pokynov v časti [Po dokončení práce v počítači](#). Ďalšie overené postupy týkajúce sa bezpečnosti nájdete na stránke so zákonnými požiadavkami na adrese dell.com/regulatory_compliance.

Postup

- 1 Zarovnajte otvory pre skrutky na závesoch displeja s otvormi na zadnom kryte displeja.
- 2 Zaskrutkujte skrutky, ktorými sú závesy displeja pripevnené k zadnému krytu displeja.

Finálne úkony

- 1 Namontujte späť [panel displeja](#).
- 2 Namontujte späť [rám displeja](#).
- 3 Namontujte späť [montáž displeja](#).
- 4 Postupujte podľa krokov 4 až 8 návodu „[Spätná montáž systémovej dosky](#)“.
- 5 Postupujte podľa krokov 4 až 11 návodu „[Spätná montáž opierky dlani](#)“.
- 6 Namontujte späť [klávesnicu](#).
- 7 Namontujte späť [kartu bezdrôtovej komunikácie](#).
- 8 Nainštalujte [pamäťové moduly](#).
- 9 Postupujte podľa krokov 4 až 6 návodu „[Spätná montáž pevného disku](#)“.
- 10 Namontujte späť [spodný kryt](#).
- 11 Namontujte späť [batériu](#).

Demontáž zadného krytu displeja

 **VÝSTRAHA:** Pred prácou vnútri počítača si prečítajte bezpečnostné pokyny, ktoré ste dostali s vaším počítačom, a postupujte podľa pokynov v časti [Pred servisným úkonom v počítači](#). Po dokončení práce v počítači postupujte podľa pokynov v časti [Po dokončení práce v počítači](#). Ďalšie overené postupy týkajúce sa bezpečnosti nájdete na stránke so zákonnými požiadavkami na adrese dell.com/regulatory_compliance.

Prípravné úkony

- 1 Demontujte [batériu](#).
- 2 Demontujte [spodný kryt](#).
- 3 Postupujte podľa krokov 1 až 3 návodu „[Demontáž pevného disku](#)“.
- 4 Vyberte [pamäťové moduly](#).
- 5 Demontujte kartu [bezdrôtovej komunikácie](#).
- 6 Demontujte [klávesnicu](#).
- 7 Postupujte podľa krokov 1 až 8 návodu „[Demontáž opierky dlani](#)“.
- 8 Postupujte podľa krokov 1 až 5 návodu „[Demontáž systémovej dosky](#)“.
- 9 Demontujte [rám displeja](#).
- 10 Demontujte [zostavu displeja](#).
- 11 Demontujte [panel displeja](#).
- 12 Demontujte [závesy displeja](#).

Postup

Po odstránení všetkých častí popísaných v prípravných úkonoch sa dostaneme k zadnému krytu displeja.

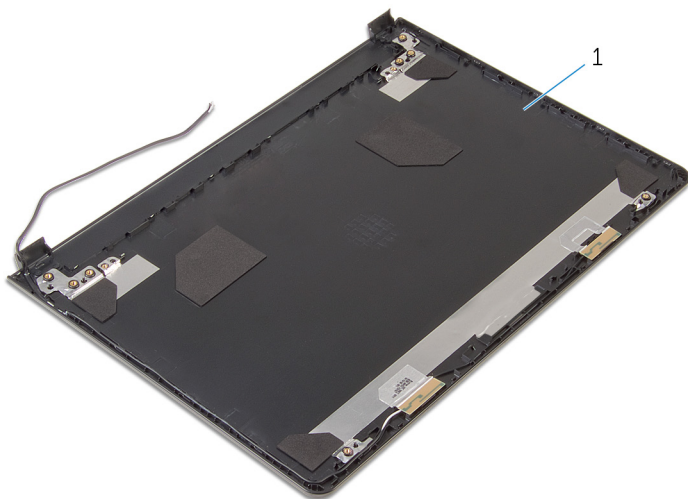

1 zadný kryt displeja

Spätná montáž zadného krytu displeja



VÝSTRAHA: Pred prácou vnútri počítača si prečítajte bezpečnostné pokyny, ktoré ste dostali s vaším počítačom, a postupujte podľa pokynov v časti [Pred servisným úkonom v počítači](#). Po dokončení práce v počítači postupujte podľa pokynov v časti [Po dokončení práce v počítači](#). Ďalšie overené postupy týkajúce sa bezpečnosti nájdete na stránke so zákonnými požiadavkami na adrese dell.com/regulatory_compliance.

Postup

Položte zadný kryt displeja na čistý a plochý povrch.

Finálne úkony

- 1 Namontujte späť [závesy displeja](#).
- 2 Namontujte späť [rám displeja](#).
- 3 Namontujte späť [panel displeja](#).
- 4 Namontujte späť [montáž displeja](#).
- 5 Postupujte podľa krokov 4 až 8 návodu „[Spätná montáž systémovej dosky](#)“.
- 6 Postupujte podľa krokov 4 až 11 návodu „[Spätná montáž opierky dlani](#)“.
- 7 Namontujte späť [klávesnicu](#).
- 8 Namontujte späť [kartu bezdrôtovej komunikácie](#).
- 9 Nainštalujte [pamäťové moduly](#).
- 10 Postupujte podľa krokov 4 až 6 návodu „[Spätná montáž pevného disku](#)“.
- 11 Namontujte späť [spodný kryt](#).
- 12 Namontujte späť [batériu](#).

Demontáž kamery



VÝSTRAHA: Pred prácou vnútri počítača si prečítajte bezpečnostné pokyny, ktoré ste dostali s vaším počítačom, a postupujte podľa pokynov v časti [Pred servisným úkonom v počítači](#). Po dokončení práce v počítači postupujte podľa pokynov v časti [Po dokončení práce v počítači](#). Ďalšie overené postupy týkajúce sa bezpečnosti nájdete na stránke so zákonnými požiadavkami na adrese dell.com/regulatory_compliance.

Prípravné úkony

- 1 Demontujte [batériu](#).
- 2 Demontujte [spodný kryt](#).
- 3 Postupujte podľa krokov 1 až 3 návodu „[Demontáž pevného disku](#)“.
- 4 Vyberte [pamäťové moduly](#).
- 5 Demontujte kartu [bezdrôtovej komunikácie](#).
- 6 Demontujte [klávesnicu](#).
- 7 Postupujte podľa krokov 1 až 8 návodu „[Demontáž opierky dlani](#)“.
- 8 Postupujte podľa krokov 1 až 5 návodu „[Demontáž systémovej dosky](#)“.
- 9 Demontujte [zostavu displeja](#).
- 10 Demontujte [rám displeja](#).

Postup

- 1 Poznačte si miesto kamery a pomocou plastového páčidla opatrne vypáčte kameru zo zadného krytu displeja.

- 2 Odpojte kábel kamery od kamery a vyberte kameru zo zadného krytu displeja.

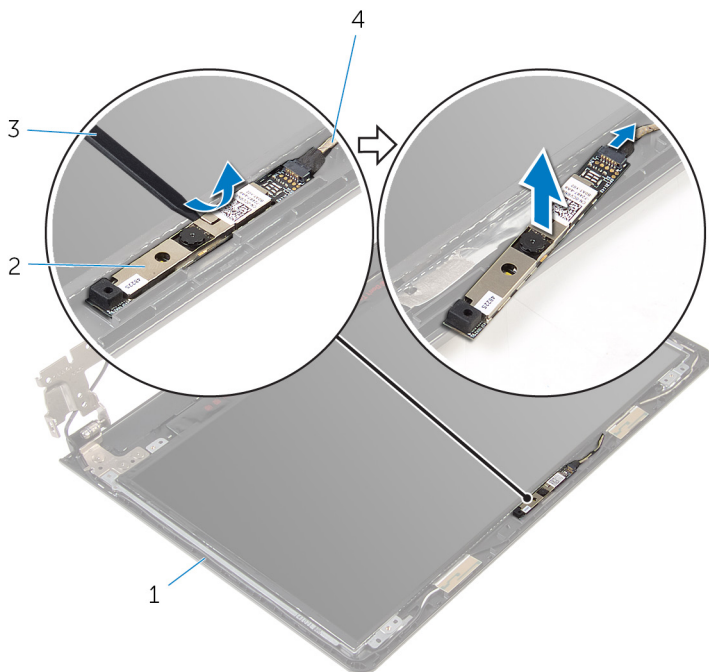

1 zadný kryt displeja

2 kamera

3 plastové páčidlo

4 kábel kamery

Spätná montáž kamery



VÝSTRAHA: Pred prácou vnútri počítača si prečítajte bezpečnostné pokyny, ktoré ste dostali s vaším počítačom, a postupujte podľa pokynov v časti [Pred servisným úkonom v počítači](#). Po dokončení práce v počítači postupujte podľa pokynov v časti [Po dokončení práce v počítači](#). Ďalšie overené postupy týkajúce sa bezpečnosti nájdete na stránke so zákonnými požiadavkami na adrese dell.com/regulatory_compliance.

Postup

- 1 Pripojte kábel kamery ku kamere.
- 2 Prilepte kameru k zadnému krytu displeja.

Finálne úkony

- 1 Namontujte späť [rám displeja](#).
- 2 Namontujte späť [montáž displeja](#).
- 3 Postupujte podľa krokov 4 až 8 návodu „[Spätná montáž systémovej dosky](#)“.
- 4 Postupujte podľa krokov 4 až 11 návodu „[Spätná montáž opierky dlani](#)“.
- 5 Namontujte späť [klávesnicu](#).
- 6 Namontujte späť [kartu bezdrôtovej komunikácie](#).
- 7 Nainštalujte [pamäťové moduly](#).
- 8 Postupujte podľa krokov 4 až 6 návodu „[Spätná montáž pevného disku](#)“.
- 9 Namontujte späť [spodný kryt](#).
- 10 Namontujte späť [batériu](#).

Demontáž portu napájacieho adaptéra

 **VÝSTRAHA:** Pred prácou vnútri počítača si prečítajte bezpečnostné pokyny, ktoré ste dostali s vaším počítačom, a postupujte podľa pokynov v časti [Pred servisným úkonom v počítači](#). Po dokončení práce v počítači postupujte podľa pokynov v časti [Po dokončení práce v počítači](#). Ďalšie overené postupy týkajúce sa bezpečnosti nájdete na stránke so zákonnými požiadavkami na adrese dell.com/regulatory_compliance.

Prípravné úkony

- 1 Demontujte [batériu](#).
- 2 Demontujte [spodný kryt](#).
- 3 Postupujte podľa krokov 1 až 3 návodu „[Demontáž pevného disku](#)“.
- 4 Vyberte [pamäťové moduly](#).
- 5 Demontujte kartu [bezdrôtovej komunikácie](#).
- 6 Demontujte [klávesnicu](#).
- 7 Postupujte podľa krokov 1 až 8 návodu „[Demontáž opierky dlani](#)“.
- 8 Postupujte podľa krokov 1 až 5 návodu „[Demontáž systémovej dosky](#)“.
- 9 Demontujte [zostavu displeja](#).

Postup

- 1 Poznačte si smer kábla portu napájacieho adaptéra a vytiahnite kábel z vodiacich úchytiak na základni počítača.
- 2 Odskrutkujte skrutku, ktorá upevňuje port napájacieho adaptéra k základni počítača.

- 3 Vydvihnite port napájacieho adaptéra spolu s káblom zo základne počítača.

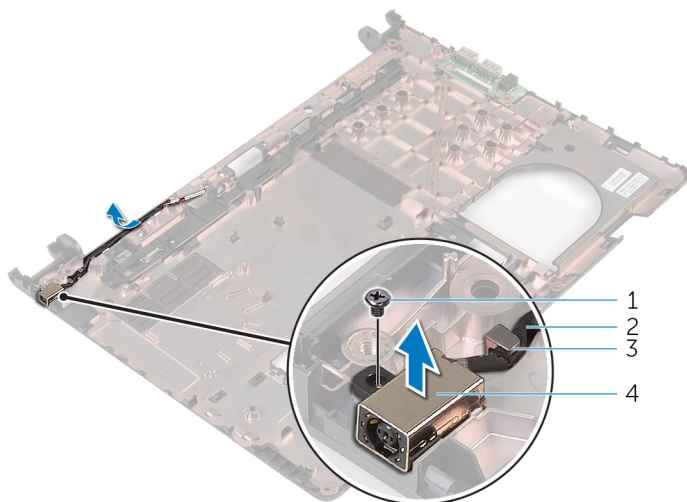

- | | | | |
|---|-----------------|---|----------------------------------|
| 1 | skrutka | 2 | kábel portu napájacieho adaptéra |
| 3 | vodiaca úchytka | 4 | port napájacieho adaptéra |

Spätná montáž portu napájacieho adaptéra

 **VÝSTRAHA:** Pred prácou vnútri počítača si prečítajte bezpečnostné pokyny, ktoré ste dostali s vaším počítačom, a postupujte podľa pokynov v časti [Pred servisným úkonom v počítači](#). Po dokončení práce v počítači postupujte podľa pokynov v časti [Po dokončení práce v počítači](#). Ďalšie overené postupy týkajúce sa bezpečnosti nájdete na stránke so zákonnými požiadavkami na adrese dell.com/regulatory_compliance.

Postup

- 1 Zasuňte port napájacieho adaptéra do zásuvky v základni počítača.
- 2 Zaskrutkujte späť skrutku, ktorá upevňuje zásuvku napájacieho adaptéra k základni počítača.
- 3 Usmernite kábel portu napájacieho adaptéra cez vodiace úchytky na základni počítača.

Finálne úkony

- 1 Namontujte späť [montáž displeja](#).
- 2 Postupujte podľa krokov 4 až 8 návodu „[Spätná montáž systémovej dosky](#)“.
- 3 Postupujte podľa krokov 4 až 11 návodu „[Spätná montáž opierky dlani](#)“.
- 4 Namontujte späť [klávesnicu](#).
- 5 Namontujte späť [kartu bezdrôtovej komunikácie](#).
- 6 Nainštalujte [pamäťové moduly](#).
- 7 Postupujte podľa krokov 4 až 6 návodu „[Spätná montáž pevného disku](#)“.
- 8 Namontujte späť [spodný kryt](#).
- 9 Namontujte späť [batériu](#).

Demontáž základne počítača

 **VÝSTRAHA:** Pred prácou vnútri počítača si prečítajte bezpečnostné pokyny, ktoré ste dostali s vaším počítačom, a postupujte podľa pokynov v časti [Pred servisným úkonom v počítači](#). Po dokončení práce v počítači postupujte podľa pokynov v časti [Po dokončení práce v počítači](#). Ďalšie overené postupy týkajúce sa bezpečnosti nájdete na stránke so zákonnými požiadavkami na adrese dell.com/regulatory_compliance.

Prípravné úkony

- 1 Demontujte [batériu](#).
- 2 Demontujte [spodný kryt](#).
- 3 Postupujte podľa krokov 1 až 3 návodu „[Demontáž pevného disku](#)“.
- 4 Vyberte [pamäťové moduly](#).
- 5 Demontujte kartu [bezdrôtovej komunikácie](#).
- 6 Demontujte [klávesnicu](#).
- 7 Postupujte podľa krokov 1 až 8 návodu „[Demontáž opierky dlani](#)“.
- 8 Postupujte podľa krokov 1 až 6 návodu „[Demontáž systémovej dosky](#)“.
- 9 Postupujte podľa krokov 1 až 3 návodu „[Demontáž chladiacej sústavy](#)“.
- 10 Postupujte podľa krokov 1 až 3 návodu „[Demontáž vstupno-výstupnej dosky](#)“.
- 11 Demontujte [zostavu displeja](#).
- 12 Postupujte podľa krokov 1 až 3 návodu „[Demontáž portu napájacieho adaptéra](#)“.

Postup

Po odstránení všetkých častí popísaných v prípravných úkonoch sa dostaneme k základni počítača.

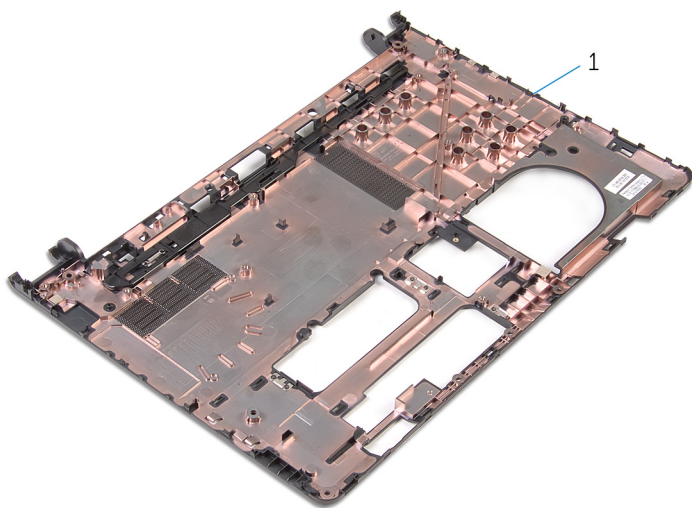

1 základňa počítača

Spätná montáž základne počítača

 **VÝSTRAHA:** Pred prácou vnútri počítača si prečítajte bezpečnostné pokyny, ktoré ste dostali s vaším počítačom, a postupujte podľa pokynov v časti [Pred servisným úkonom v počítači](#). Po dokončení práce v počítači postupujte podľa pokynov v časti [Po dokončení práce v počítači](#). Ďalšie overené postupy týkajúce sa bezpečnosti nájdete na stránke so zákonnými požiadavkami na adrese dell.com/regulatory_compliance.

Postup



Položte základňu počítača na čistý a plochý povrch.

Finálne úkony

- 1 Postupujte podľa krokov 1 až 3 návodu „[Spätná montáž portu napájacieho adaptéra](#)“.
- 2 Namontujte späť [montáž displeja](#).
- 3 Postupujte podľa krokov 1 až 3 návodu „[Spätná montáž vstupno-výstupnej dosky](#)“.
- 4 Postupujte podľa krokov 2 až 4 návodu „[Spätná montáž chladiacej sústavy](#)“.
- 5 Postupujte podľa krokov 4 až 8 návodu „[Spätná montáž systémovej dosky](#)“.
- 6 Postupujte podľa krokov 4 až 11 návodu „[Spätná montáž opierky dlani](#)“.
- 7 Namontujte späť [klávesnicu](#).
- 8 Namontujte späť [kartu bezdrôtovej komunikácie](#).
- 9 Nainštalujte späť [pamäťové moduly](#).
- 10 Postupujte podľa krokov 4 až 6 návodu „[Spätná montáž pevného disku](#)“.
- 11 Namontujte späť [spodný kryt](#).
- 12 Namontujte späť [batériu](#).

Aktualizácia systému BIOS

Je možné, že budete musieť aktualizovať systém BIOS, keď bude aktualizácia k dispozícii alebo pri výmene systémovej dosky. Ak chcete aktualizovať systém BIOS:

- 1 Zapnite počítač.
- 2 Choďte na stránku **dell.com/support**.
- 3 Kliknite na možnosť **Product Support** (Podpora produktu), zadajte servisný štítko svojho laptopu a kliknite na možnosť **Submit** (Odoslať).
 **POZNÁMKA:** Ak nemáte servisný štítko, použite funkciu autodetekcie alebo vyhľadajte model svojho počítača manuálne.
- 4 Kliknite na položku **Drivers & Downloads** (Ovládače a prevzatia).
- 5 Presuňte sa dole k položke **Or, show me all available drivers for ...** (Alebo zobrazíť všetky dostupné ovládače pre...) a vyberte možnosť **BIOS** z rozbaľovacieho zoznamu **Category** (Kategória).
 **POZNÁMKA:** V rozbaľovacom zozname **Change OS** (Zmeniť OS) vyberte operačný systém, ktorý je nainštalovaný vo vašom počítači.
- 6 Rozbaľte zoznam **BIOS** a zobrazte dostupné súbory BIOS.
- 7 Kliknutím na prepojenie **Download File** (Prevziať súbor) preberiete najnovší súbor systému BIOS.
- 8 Uložte súbor a po dokončení preberania prejdite do priečinka, do ktorého ste prevzali aktualizáciu súboru systému BIOS.
- 9 Dvakrát kliknite na ikonu aktualizácie súboru systému BIOS a postupujte podľa pokynov na obrazovke.

Získavanie pomoci a kontaktovanie spoločnosti Dell

Zdroje svojpomoci

Ďalšie informácie a pomoc k výrobkom a službám Dell môžete získať z týchto internetových zdrojov svojpomoci:

Informácie pre svojpomoc	Možnosti svojpomoci
Otvorenie Pomocníka systému Windows	Windows 8.1 – Otvorte klúčové tlačidlo Vyhľadávanie, do vyhľadávacieho poľa napíšte Pomoc a technická podpora a stlačte Enter . Windows 7 – Kliknite na položky Štart → Pomoc a technická podpora .
Informácie o výrobkoch a službách Dell	Pozri dell.com .
Informácie o odstraňovaní problémov, príručky používateľa, inštalačné pokyny, technické údaje výrobkov, blogy pre technickú pomoc, ovládače, aktualizácie softvéru a podobné	Pozri dell.com/support
Informácie o systéme Microsoft Windows 8.1	Pozri dell.com/windows8 .
Informácie o systéme Microsoft Windows 7	Kliknite na položky Štart → Všetky programy → Dell Help Documentation .
Zistíte viac o svojom operačnom systéme, nastavovaní a používaní svojho počítača, zálohovaní údajov, diagnostike a podobne.	Pozri <i>Ja a môj Dell</i> na stránke dell.com/support/manuals .

Kontaktovanie spoločnosti Dell

Kontakt na spoločnosť Dell v súvislosti s predajom, technickou podporou alebo službami zákazníkom nájdete na adrese **dell.com/contactdell**.



POZNÁMKA: Dostupnosť sa však odlišuje v závislosti od danej krajiny a produktu, a niektoré služby nemusia byť vo vašej krajine dostupné.



POZNÁMKA: Ak nemáte aktívne pripojenie na internet, kontaktné informácie nájdete vo faktúre, dodacom liste, účtenke alebo v produktovom katalógu spoločnosti Dell.